



VIDEOCIRURGIA

bhiosupply 



A história da Bhio Supply começa em maio de 2006, a partir de reestruturação acionária em empresa fundada em 1993, a qual produzia extensa linha de equipamentos e acessórios de oxigenoterapia.

Adotando nova razão social, a “Bhio Supply Indústria e Comércio de Equipamentos Médicos Ltda” inaugura então, na cidade de Esteio-RS, nova planta com instalações industriais projetadas para desenvolver e fabricar instrumentais e dispositivos médico-hospitalares.

A produção inicial, que priorizava a produção de instrumentos para “cirurgia aberta”, possibilitou rápida evolução no desenvolvimento de completa linha de instrumentais para videocirurgia. Hoje a Bhio Supply é uma das principais fornecedoras de dispositivos videocirúrgicos para o mercado brasileiro.

Em 2013, para atender a crescente demanda, todo processo de usinagem é transferido para uma segunda planta, liberando área para implantação de sala limpa “ISO Classe7”

No FEEVALE Techpark, em Campo Bom-RS, construída nova unidade onde está instalado o Laboratório de Implantáveis para produzir exclusivamente “Single Use Devices” e produtos especiais. Esta unidade conta com a segunda sala limpa “ISO Classe7” da Bhio Supply.

A destacada presença no mercado nacional e latino-americano é atendida por extensa rede de mais de 40 agentes próprios. Para o mercado europeu, a empresa mantém na Alemanha sua “Representação Autorizada”.

A Bhio Supply é uma empresa que apóia e integra o projeto Medical Valley Brasil desde sua implantação como Cluster da Saúde do Rio Grande do Sul.



bhiopdi Pesquisa
Desenvolvimento
Inovação

INOVAÇÃO NO DNA

Pesquisa, desenvolvimento e inovação progressiva são nosso foco estratégico para o segmento de alta tecnologia que é o mercado de dispositivos cirúrgicos. Uma equipe dedicada de engenheiros, técnicos especialistas e com a ativa participação de cirurgiões pesquisadores, formam a unidade “BhioPDI – Inovação Aplicada”.

Este núcleo, com investimento próprio ou com eventuais recursos incentivados de instituições públicas somados a contribuição de vários ICTs parceiros, de universidades e de profissionais médicos permitem que a BhioPDI mantenha intenso programa de novos projetos. Importante resultado do desempenho da BhioPDI são as mais de 45 patentes depositadas junto ao INPI de inovadores dispositivos médicos

A História da Videocirurgia

Mais de duas décadas levando saúde, segurança e conforto aos pacientes

Considerada a maior revolução em cirurgias desde a invenção da anestesia, técnica videocirúrgica é menos agressiva que a cirurgia convencional e reduz risco de problemas pós-operatórios. A primeira cirurgia por videolaparoscopia realizada no Brasil está completando mais de 20 anos. Criada em 1985 na Alemanha a videolaparoscopia ganhou destaque no Brasil em 1990. Esse método mudou radicalmente os paradigmas da cirurgia tradicional, tornando-a menos traumática, minimizando as dores do pós-operatório, os riscos estéticos e possibilitando a alta hospitalar e o retorno às atividades mais rapidamente.

A medicina está em constante evolução para criar métodos mais eficazes e menos agressivos, garantindo a saúde do paciente e o êxito no tratamento de enfermidades. A segurança do procedimento é outro aspecto importante e a tecnologia é uma grande aliada, uma vez que são utilizados equipamentos altamente avançados, como câmeras de alta resolução, que aumentam em até 20 vezes a imagem da região a ser operada.

Inicialmente aplicada apenas na ginecologia, o procedimento ganhou destaque e reconhecimento no país após ser utilizada em cirurgias do aparelho digestivo. "O que inicialmente parecia um modismo, provou-se ser uma técnica mais segura, menos agressiva e com menores consequências respiratórias, metabólicas e imunológicas no pós-operatório, comparada com as técnicas convencionais", destaca o presidente da Sociedade Brasileira de Cirurgia Bariátrica e Metabólica (SBCBM), Dr. Thomas Szego, que foi quem realizou a primeira colecistectomia videolaparoscópica (retirada da vesícula biliar) da América do Sul, em 1990.

Nos últimos anos, podemos nos beneficiar do avanço tecnológico de vários equipamentos e instrumentais, possibilitando a execução de cirurgias de alta complexidade. Suas aplicações foram além da saúde da mulher, ampliando seu leque de especialidades. Intervenções urológicas, oncológicas, bariátricas, pediátricas, cardíacas, ortopédicas e vasculares estão entre o vasto leque de aplicações desta técnica revolucionária.

Os primórdios

O alemão Philipp Bozzini é considerado o pai da laparoscopia por ter realizado a primeira visualização interna de um órgão, a uretra, utilizando seu próprio invento, o Lichtleiter. Fato ocorrido em 1806, em Frankfurt, na Alemanha, foi certamente censurado pela sua inovação que culminou no grande avanço atual da técnica cirúrgica endoscópica.

A primeira cirurgia laparoscópica descrita foi atribuída ao cirurgião alemão Georg Kelling, quando em 1901 realizou a celioscopia de um cão vivo, enchendo seu abdome de ar para inspecionar as suas vísceras. Neste mesmo ano, o ginecologista russo D. O. Ott realizou uma ventroscopia, utilizando espéculo para avaliação intra-abdominal das vísceras.



Philipp Bozzini é considerado o Pai da Laparoscopia, ele visualizou um órgão interno em 1806, na Alemanha.

Instrumentos utilizados por Philipp Bozzini



Dr. Georg Kelling foi o primeiro a realizar uma cirurgia Laparoscópica (em um cão vivo) em 1901

Cistoscópio de Desormeaux de 1853 considerado o primeiro Endoscópio



Textos: web/sobranci

O "futuro" já presente

Em 1999 surgiu, nos Estados Unidos, o primeiro robô dedicado à videocirurgia. Este equipamento foi criado com verbas do exército americano, para executar cirurgias à distância, vital para os militares. Devido ao sucesso alcançado pelo refinamento nas operações cirúrgicas, o aparelho foi aperfeiçoado e teve uso estendido à população, porém somente em 2008 esta solução começou a ser implantada no Brasil.

A maior vantagem no emprego da cirurgia robótica é nos procedimentos mais complexos.

No campo da cirurgia geral, os procedimentos que mais se beneficiam deste método são as ressecções hepáticas e pancreáticas. Na urologia a prostatectomia robótica radical é, de longe, o procedimento mais empregado, pois o risco de incontinência urinária e impotência sexual é significativamente menor. Nos Estados Unidos, cerca de 70% destes procedimentos são hoje realizados com cirurgia robótica.

Kits Bhio Supply

Kit Colectistectomia.....	6
Kit Hérnia.....	7
Kit Urologia.....	8
Kit Obesidade.....	9
Kit VATS Cirurgia Torácica.....	10
Kit Minilap.....	11
Kit Centryport.....	12
Kit TAIAP.....	12
Kit Instrumental de 4mm.....	13

Tutorial Formador Código

Como Customizar seu Instrumento.....	15
--------------------------------------	----

Linha de Instrumentais

Tesouras

Tesoura Metzenbaum Reta.....	16
Tesoura Metzenbaum Curva.....	16
Tesoura Gancho.....	17
Tesoura Metzenbaum Reta Serrilhada.....	17
Tesoura Metzenbaum Curva Serrilhada.....	17
Tesoura Simples Ação Reta Serrilhada.....	17

Pinças

Pinça Pozzi.....	18
Pinça Denteada em Garra 2X3 Dentes.....	18
Pinça Babcock.....	19
Pinça Babcock com Videa.....	19
Pinça Fenestrada.....	19
Pinça Aplicadora de Nó.....	20
Pinça para Biópsia 1X1 Dente.....	20
Pinça para Biópsia Sacabocado.....	20
Pinça Simples Ação Fenestrada.....	21
Pinça de Apreensão Atraumática Satinsky.....	21
Pinça de Apreensão Atraumática Curva Fenestrada.....	21
Pinça de Apreensão Manipulação de Alça.....	22
Pinça de Apreensão Foerster.....	22
Pinça de Apreensão Reforçada Fenestrada.....	22
Pinça de Apreensão e Tração Denteada Serrilhada.....	23
Pinça de Apreensão 2X4 Dentes.....	23
Pinça de Apreensão Reforçada.....	23
Pinça de Apreensão para Fundo de Vesícula Fenestrada.....	24
Pinça de Apreensão e Extração Fenestrada.....	24
Pinça de Apreensão e Extração.....	24
Pinça de Apreensão Allis.....	25
Pinça de Apreensão Atraumática.....	25
Pinça de Apreensão Especial para Vesícula.....	25
Pinça de Apreensão Especial para Vesícula Fenestrada.....	26
Pinça de Apreensão 4X4 Dentes.....	26
Pinça de Apreensão Reforçada com Serrilha Cruzada.....	26
Pinça de Apreensão Atraumática de Bakey.....	27
Pinça de Dissecção Atraumática.....	27
Pinça de Dissecção Maryland.....	27
Pinça de Dissecção Maryland Reduzida.....	28
Pinça de Dissecção Mixter.....	28
Pinça de Dissecção Mixter Reduzida.....	28
Pinça de Dissecção e Apreensão Delicada.....	28
Pinça de Dissecção e Apreensão de Dutos.....	29
Pinça de Dissecção Maryland Serrilhada Cruzada.....	29
Pinça de Dissecção Mixter 90 Graus.....	29
Pinça de Apreensão Bipolar tipo Espátula.....	30
Pinça de Apreensão Bipolar.....	30
Pinça de Apreensão Bipolar tipo Maryland.....	31
Empunhaduras e Hastes Exclusivas para Pinças Bipolar.....	31

Porta Agulhas

Porta Agulha Reto.....	32
Porta Agulha Curvo.....	33
Porta Agulha Curvo Dupla Ação.....	33
Contra Porta Agulha.....	33

Empunhaduras

Empunhaduras Inox para Pinças e Tesouras.....	34
Empunhaduras em PPS para Pinças e Tesouras.....	35
Empunhaduras em Inox e Titânio para Porta Agulhas.....	35

Clips Hemostáticos e Aplicadores de Clips

Clips Hemostáticos.....	36
Aplicadores de Clips Hemostáticos.....	36

Acessórios para Pinças, Tesouras e Eletrodos

Adaptadores para Cabo Monopolar.....	36
Adaptadores para Limpeza.....	36
Cabo Monopolar.....	36
Porca para Empunhadura.....	36

Hastes

Hastes Isoladas.....	37
Hastes sem Isolação.....	38

Trocateres e Bainhas

Trocateres.....	39
Bainha Janela com e sem Válvula torneira.....	40
Bainha Janela Rosqueável com e sem Válvula Torneira.....	40
Bainha Universal e Universal Rosqueável.....	41
Bainha Diafragma Rosqueável com e sem Válvula Torneira.....	41
Bainha Diafragma com e sem Válvula Torneira.....	41

Acessórios para Bainhas e Trocateres

Redutores e Extratores.....	42
Kit Vedante para bainhas.....	42

Cânulas de Dissecção (Eletrodos)

Cânula de Dissecção com Espátula Angulada.....	43
Cânula de Dissecção com Ponta em Agulha.....	43
Cânula de Dissecção com Ponta tipo Esfera Angulada.....	43
Cânula de Dissecção com Espátula.....	43
Cânula de Dissecção com Gancho em Ângulo Reto.....	43
Cânula de Dissecção com Gancho em J.....	43

Afastadores

Afastador Articulado.....	44
Afastador Articulado Flex.....	44
Afastador Passa Banda.....	44
Afastador Articulado Flex Angulado.....	44
Afastador para Circundar Esôfago.....	44

Tubos de Aspiração e Irrigação

Tubos de Aspiração e Irrigação.....	45
Acessórios para Tubos de Aspiração e Irrigação.....	45
Adaptador / redutor para mangueira.....	45

Cânulas

Kit Escovas de Limpeza.....	46
Cânula de Punção e Injeção.....	46
Cânula de Insuflação de Veress.....	46
Cânula para Fechamento de Aponeurose Reta.....	46
Cânula para Fechamento de Aponeurose Curva.....	46
Pinça para Aponeurose.....	46

Endoscópios - Óticas Rígidas

Instrumentais Endoscópios.....	47
Cabo de Fibra Ótica.....	47

Instrumentais Uterinos

Pinça para Manipulação Uterina.....	48
Delineador Genital Feminino.....	48
Ponteira de Extração Uterina.....	48
Ponteira tipo Ogiva para Histerossalpingografia.....	48
Ponteira para Cromotubagem.....	48
Ocluder Vaginal.....	48
Adapter Cervical.....	48
Manipulador Uterino.....	48
Pinça Pozzi Reta para Colo Uterino 25mm.....	48

Containers para Esterilização

Containers com Tampa para Esterilização.....	49
Containers com Tampa para Esterilização em Inox.....	50



bhiosupply

KITS INSTRUMENTAIS

Pensando sempre em atender plena e qualificadamente seus clientes, a Bhio Supply criou uma linha de kits dedicados para videocirurgia. Agora, para montar um instrumental dedicado, não é necessário buscar por itens avulsos e compatíveis no catálogo.

Além da facilidade para definir a escolha dos instrumentais, a Bhio Supply proporcionará uma melhor condição de preço em relação aos instrumentais avulsos, otimizando as variáveis de custos e disponibilidade dos mesmos.

Conheça os Kits Bhio Supply. [————>](#)



PRODUTO	DESCRIÇÃO	QTDE
0AC24F0	Cânula de Insuflação de Veress 120mm	1
0A10842	Bainha Janela 5mm, 11cm com Válvula Torneira	1
0A10843	Bainha Janela 5mm, 11cm sem Válvula Torneira	1
0A108B2	Bainha Janela 10mm, 11cm com Válvula Torneira	1
0A108B3	Bainha Janela 10mm, 11cm sem Válvula Torneira	1
0A20940	Trocater Ponta Piramidal 5mm, 11cm	2
0A209B0	Trocater Ponta Piramidal 10mm, 11cm	1
0A211B0	Trocater Ponta Protegida 10mm, 11cm	1
0AF23Z0	Extrator de Apêndice e Redutor de Diafragma 10mm para 5mm	1
0A0011R	Tesoura Metzenbaum Curva 5mm, 36cm Empunhadura PPS Standard	1
0A3268Y	Pinça Denteada em Garra 2x3 10mm, 36cm Empunhadura PPS com Mola Reposicionadora sem Eletrocautério	1
0A4271Q	Pinça Apreensão 2x4 Dente 5mm, 36cm Empunhadura PPS Standard Multifuncional	1
0A4281Q	Pinça Apreensão Reforçada 5mm, 36cm Empunhadura PPS Standard Multifuncional	1
0A4431Q	Pinça Apreensão Especial para Vesícula Fenestrada 5mm, 36cm Empunhadura PPS Standard Multifuncional	1
0A5731R	Pinça Dissecção Maryland Serrilha Cruzada 5mm, 36cm Empunhadura PPS Standard	1
0A7788L	Aplicador de Clips Medium Large 10mm, 36cm Empunhadura Anéis	1
0Z70001	Cartucho c/6 Clip Hemostático CT 300 Medium Large	1
0a81610	Cânula de Dissecção com Gancho Ângulo Reto Permatip, 5mm, 36cm	1
0Ah55Z0	Cabo Monopolar Autoclavável 3,0m Macho/fêmea	1
0AA2010	Tubo Aspiração Irrigação 5mm, 36cm	1
0AA2110	Tubo Aspiração Irrigação Agulha 2,0mm, 5mm, 36cm	1
0AA20Z0	Válvula para Tubo de Aspiração Irrigação (Pistão Duplo)	1
0LD10034	Instrumental Endoscópico 10mm 30 Graus 340mm	1



PRODUTO	DESCRIÇÃO	QTDE
0AC24F0	Cânula de Insuflação de Veress 120mm	1
0A10842	Bainha Janela 5mm, 11cm com Válvula Torneira	1
0A10843	Bainha Janela 5mm, 11cm sem Válvula Torneira	1
0A108B2	Bainha Janela 10mm, 11cm com Válvula Torneira	1
0A108B3	Bainha Janela 10mm, 11cm sem Válvula Torneira	1
0A20940	Trocater Ponta Piramidal 5mm, 11cm	2
0A209B0	Trocater Ponta Piramidal 10mm, 11cm	1
0A211B0	Trocater Ponta Protegida 10mm, 11cm	1
0AF23Z0	Extrator de Apêndice e Redutor de Diafragma 10mm para 5mm	1
0A0011R	Tesoura Metzenbaum Curva 5mm, 36cm Empunhadura PPS Standard	1
0A4321Q	Pinça Apreensão de Allis 5mm, 36cm Empunhadura PPS Standard Multifuncional	1
0A4AB1R	Pinça Apreensão Atraumática Curva Fenestrada 5mm, 36cm Empunhadura PPS Standard	1
0A5401R	Pinça Dissecção Mixer 5mm, 36cm Empunhadura PPS Standard	1
0A5731R	Pinça Dissecção Maryland Serrilha Cruzada 5mm, 36cm Empunhadura PPS Standard	1
0A6511S	Contra Porta Agulha 5mm, 36cm Empunhadura PPS Standard sem Eletrocautério	1
0A6531V	Porta Agulha Curvo 3mm de Boca, 5mm, 36cm Empunhadura Longitudinal Angulada com Cremalheira	1
0A3A160	Pinça para Fechamento Aponeurose 2mm, 15cm Empunhadura Inox sem Cremalheira	1
0AFB0Z0	Passa Fio 10/12	1
0AHAA00	Adaptador Luer Lock para Limpeza de Pinças de 2mm e 3mm	1
0a81610	Cânula de Dissecção com Gancho Ângulo Reto Permatip, 5mm, 36cm	1
0AH55Z0	Cabo Monopolar Autoclavável 3,0m Macho/fêmea	1
0AA2010	Tubo Aspiração Irrigação 5mm, 36cm	1
0AA20Z0	Válvula para Tubo de Aspiração Irrigação (Pistão Duplo)	1
0LD10034	Instrumental Endoscópico 10mm 30 Graus 340mm	1



Kit Urologia e Ginecologia Ressecção

PRODUTO	DESCRIÇÃO
0LD04030	Instrumental Endoscópico 30 graus, D=4mm L=302mm
0AHCNZ0	Cabo monopolar autoclavável para elemento de trabalho
0U10026	Cânula de Acesso c/ obturador ressectoscopia 2 torneiras giratórias, fluxo contínuo, Cânula de Acesso externa 26Fr, Cânula de Acesso Interna 24Fr, com obturador (amarelo)
0U10039	Elemento de trabalho passivo monopolar, para ótica 4mm e camisa 26/24Fr



Kit Histeroscopia Cirúrgica

PRODUTO	DESCRIÇÃO
0LD02930	Instrumental Endoscópico 30 graus, D=2,9mm L=302mm
0U10014	Cânula de Acesso histeroscopia cirúrgica tipo gota, 2 torneiras, 1 canal 5Fr. Ø5,0mm X 27cm, ângulo 30°(branco) -uso ótica 2,9mm 30°
0U31000	Pinça de biópsia 5Fr, semirrígida, dupla concha, cortante, dupla ação, 400mm
0U41001	Pinça de apreensão 5Fr, semirrígida, mandíbula jacaré, 400mm
0U01001	Tesoura 5Fr, semirrígida, simples ação, romba, 400mm

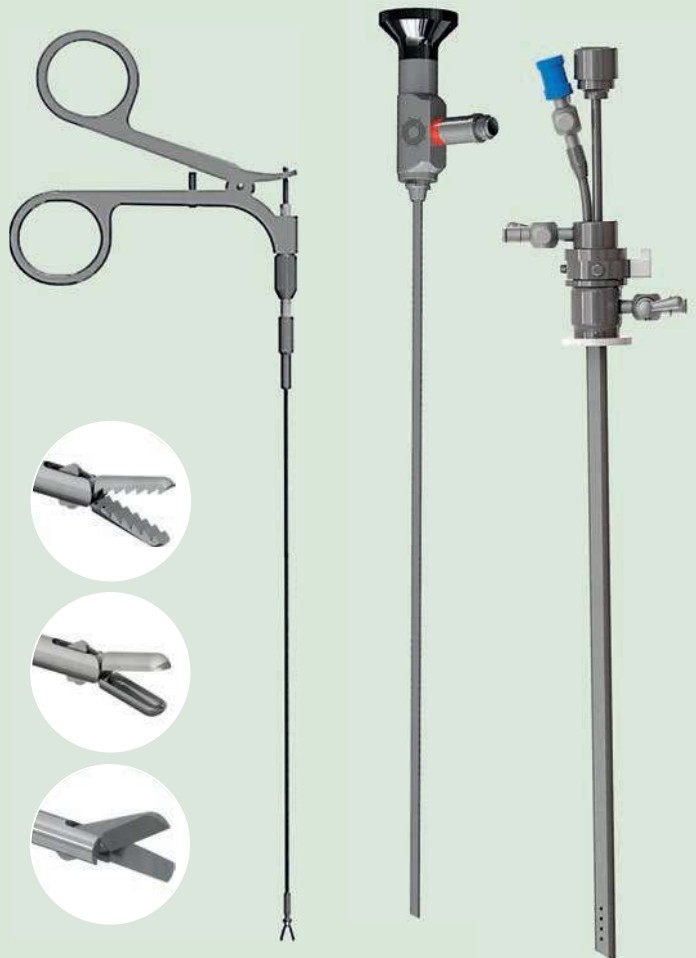



PRODUTO	DESCRIÇÃO	QTDE
0AC24G0	Cânula de Insuflação de Veress 150mm	1
0A10842	Bainha Janela 5mm, 11cm com Válvula Torneira	2
0A108B2	Bainha Janela 10mm, 11cm com Válvula Torneira	1
0A108B3	Bainha Janela 10mm, 11cm sem Válvula Torneira	1
0A108H3	Bainha Janela 12mm, 12cm sem Válvula Torneira	1
0A20940	Trocater Ponta Piramidal 5mm, 11cm	2
0A209B0	Trocater Ponta Piramidal 10mm, 11cm	1
0A209H0	Trocater Ponta Piramidal 12mm, 12cm	1
0A211B0	Trocater Ponta Protegida 10mm, 11cm	1
0AF23Z0	Extrator de Apêndice e Redutor de Diafragma 10mm para 5mm	1
0AF75Z0	Extrator de Apêndice e Redutor de Diafragma 12mm para 5mm	1
0A0011R	Tesoura Metzenbaum Curva 5mm, 36cm Empunhadura PPS Standard	1
0A33530	Pinça Fenestrada 5mm, 36cm Graduada Empunhadura PPS Standard Multifuncional	1
0A44330	Pinça Apreensão Especial para Vesícula Fenestrada 5mm, 36cm Graduada Empunhadura PPS Standard Multifuncional	1
0A44B3T	Pinça Apreensão Atraumática Curva Fenestrada 5mm, 36cm Graduada Empunhadura PPS Standard Multifuncional sem Eletrocautério	1
0A5731R	Pinça Dissecção Maryland Serrilha Cruzada 5mm, 36cm Empunhadura PPS Standard com Eletrocautério	1
0A5401R	Pinça Dissecção Mixter 5mm, 36cm Empunhadura PPS Standard	1
0A6531V	Porta Agulha Curvo 3mm de Boca, 5mm, 36cm Empunhadura Longitudinal Angulada com Cremalheira	1
0A6511S	Contra Porta Agulha 5mm, 42cm Empunhadura PPS Standard sem Eletrocautério	1
0A7788L	Aplicador de Clips Medium Large 10mm, 36cm Empunhadura Anéis	1
0Z70001	Cartucho C/6 Clip Hemostáticos CT 300 Medium Large	5
0a81610	Cânula de Dissecção com Gancho Ângulo Reto Permatip, 5mm, 36cm	1
0A3A1G0	Pinça para Fechamento Aponeurose 2mm, 15cm Empunhadura Inox sem Cremalheira	1
0AFB0Z0	Passa Fio 10/12mm	1
0AHAA00	Adaptador Luer Lock para Limpeza de Pinças de 2mm e 3mm	1
0AH55A0	Cabo Monopolar Autoclavável 3,0m Macho/fêmea	1
0AA2020	Tubo Aspiração Irrigação 5mm, 42cm	1
0AA2090	Tubo Aspiração Irrigação 10mm, 42cm	1
0AA20Z0	Válvula para Tubo de Aspiração Irrigação (Pistão Duplo)	1
0LD10034	Instrumental Endoscópico 10mm 30 Graus 340mm	1



VATS - Cirurgia Torácica



0V424B5B



0V432D10



0VG4IE54



0V406F50



0V432D19



0V043F5N



0V411D1K



0V405F1J



0V044F19



0V413F5D



0V539F59



0V646D5N



0V418F1I



0V537F70



0VA5205P

PRODUTO	DESCRIÇÃO	QTDE
0V424B5B	Pinça de Apreensão Debakey, 3,5mm de largura de boca emp. Axial s/cremalheira - EX=5mm - HT=20cm - CT=36cm	1
0V406F50	Pinça de Apreensão de Linfonodo, curva esquerda, 11mm de boca s/cremalheira - EX=5mm - HT=23cm - CT=33cm	1
0V411D1K	Pinça de Apreensão Debakey, curva esquerda 11cm de boca, c/cremalheira - EX=10mm - HT=27cm - CT=37cm	1
0V413F5D	Pinça de Apreensão Debakey, curva 6cm de boca, s/cremalheira - EX=5mm - HT=21cm - CT=31cm	1
0V418F1I	Pinça de Apreensão Debakey, curva 9,5cm de boca, s/cremalheira - EX=10mm - HT=25cm - CT=35cm	1
0V432D10	Pinça de Apreensão Foerster, curva esquerda, 20mm de boca c/cremalheira - EX=10mm - HT=23cm - CT=33cm	1
0V432D19	Pinça de Apreensão Foerster, curva esquerda, 20mm de boca c/cremalheira - EX=10mm - HT=19cm - CT=29cm	1
0V405F1J	Pinça de Apreensão 90graus, 45mm de boca s/cremalheira - EX=10mm - HT=23cm - CT=33cm	1
0V539F59	Pinça Dissecção Debakey s/cremalheira - EX=5mm - HT=19cm - CT=29cm	1
0V537F70	Pinça Dissecção Denis curva esquerda serrilhada s/cremalheira - EX=7mm - HT=23cm - CT=33cm	1
0VG4IE54	Pinça Empurrador de Nó Delicado, empunhadura axial s/cremalheira e mola externa - EX=5mm - HT=14cm - CT=30cm	1
0V043F5N	Tesoura Reta - EX=5mm - HT=17cm - CT= 27cm	1
0V044F19	Tesoura Metzenbaum - EX=10mm - HT=19cm - CT=29cm	1
0V646D5N	Porta Agulha Reto c/ Vídea, c/cremalheira - EX=5mm - HT=17cm - CT=27cm	1
0VA5205P	Aspirador Curvo 7,5mm de ponta, fluxo contínuo - EX=5mm - HT=32cm - CT=45cm	1

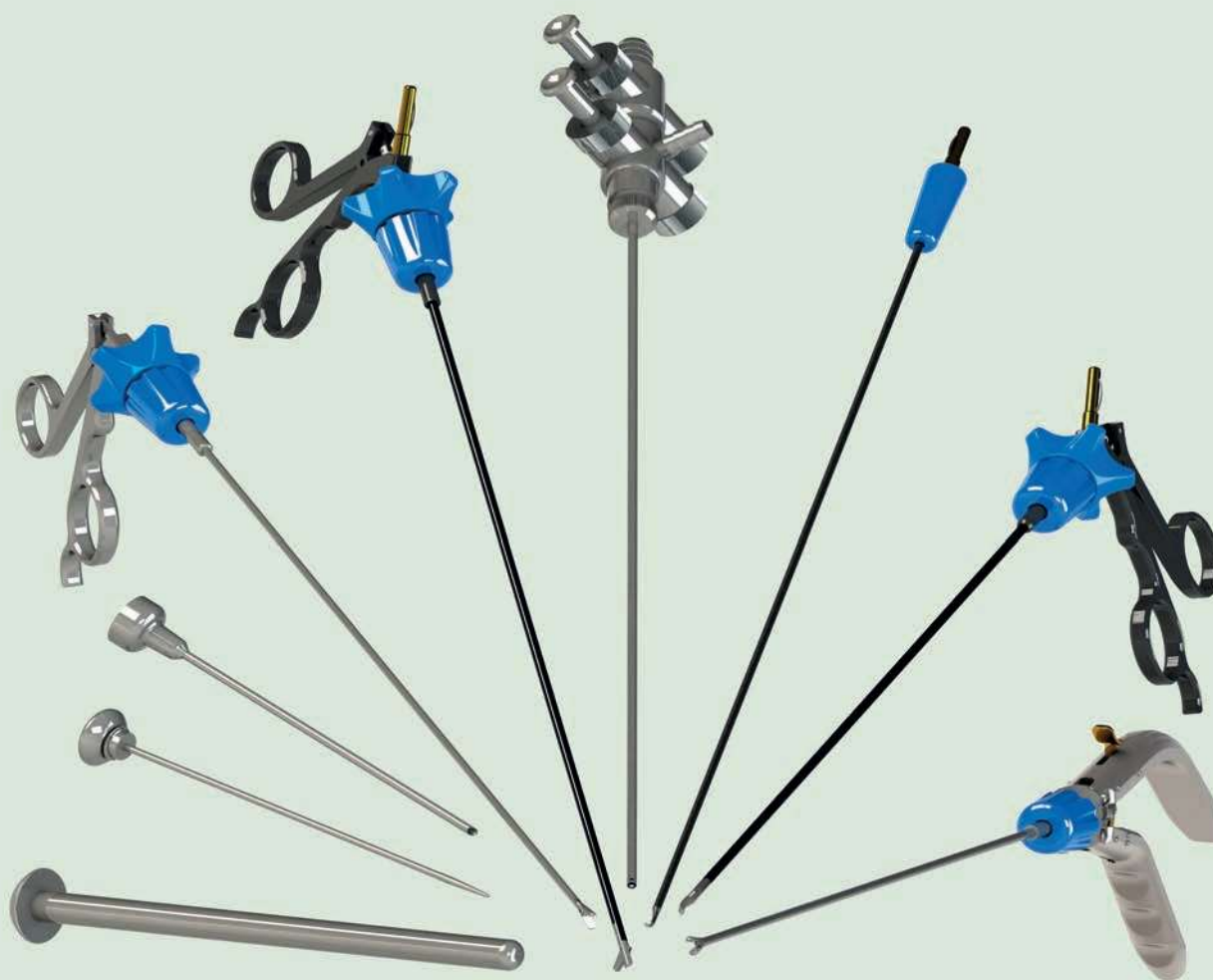

PRODUTO	DESCRIÇÃO	QTDE
0A189S3	Bainha 2mm,11cm	1
0A209S0	Trocater Ponta Piramidal 2mm,11cm	1
0A189T3	Bainha 3mm,11cm	2
0A108B2	Bainha Janela 10mm, 11cm com Válvula Torneira	1
0A209T0	Trocater Ponta Piramidal 3mm,11cm	2
0A286B0	Trocater com Ponta Romba, Maciça 10mm, 11cm	1
0A0030N	Tesoura Simples Ação Reta 3mm,30cm Empunhadura Isolada, com Eletrocautério	1
0A3330N	Pinça Babcock 3mm,30cm Empunhadura Isolada, com Eletrocautério	1
0A499R0	Pinça Apreensão Reforçada 2mm, 30cm Empunhadura sem Cremalheira	2
0A4280N	Pinça Apreensão Reforçada 3mm,30cm Empunhadura Isolada, com Eletrocautério	1
0A4290N	Pinça Apreensão para Fundo de Vesícula Fenestrada Serrilhada 3mm, 30cm Empunhadura Isolada com Eletrocautério	1
0A5380N	Pinça Dissecção Maryland 3mm,30cm Empunhadura Isolada, Com Eletrocautério	1
0A6450V	Porta Agulha Reto 3mm de Boca, 3mm,30cm Empunhadura Longitudinal Angulada com Cremalheira	1
0A816U0	Cânula de Dissecção Gancho Ângulo Reto 3mm,36cm	4
0AA20Z0	Válvula para Tubo de Aspiração Irrigação (Pistão Duplo)	1
0AA20U0	Tubo Aspiração Irrigação 3mm,36cm	1
0AHAA00	Adaptador Luer Lock para Limpeza de Pinças de 2mm e 3mm	1
0A81600	Cânula de Dissecção Ângulo Reto 3mm, 30cm	1
0A189E3	Micro Bainha 3mm, 5cm	2



CENTRYPORT (Portal Único)

INSTRUMENTAL EXCLUSIVO BHI0 SUPPLY



1 x ø 10mm
2 x ø 5mm



PRODUTO	DESCRIÇÃO	QTDE
0A1AYE2	Centryport 5cm, 20mm com Válvula Torneira	1
0A0012R	Tesoura Metzenbaum curva 5mm 42cm Empunhadura PPS Standard com Eletrocautério	1
0A4AB20	Pinça Apreensão Atraumática Curva Fenestrada 5mm, 42cm Empunhadura PPS Standard Multifuncional	1
0A44320	Pinça Apreensão Especial para Vesícula Fenestrada 5mm, 42cm Empunhadura PPS Standard Multifuncional	1
0A5382R	Pinça Dissecção Maryland 5mm 42cm Empunhadura PPS Standard com Eletrocautério	1
0a81620	Cânula de Dissecção com Gancho Ângulo Reto Permatip 5mm, 42cm	1

TAIAP Para fechamento de aponeurose

INSTRUMENTAL EXCLUSIVO BHI0 SUPPLY



PRODUTO	DESCRIÇÃO	QTDE
0A3A1G0	Pinça para Fechamento Aponeurose 2mm 15cm Empunhadura Inox sem Cremalheira	1
0AFB0Z0	Passa Fio 10/12mm	1
0AFB1Z0	Passa Fio 15mm	1
0AFB2Z0	Passa Fio 25mm	1
0AHAA00	Adaptador Luer Lock para Limpeza de Pinças de 2mm e 3mm	1

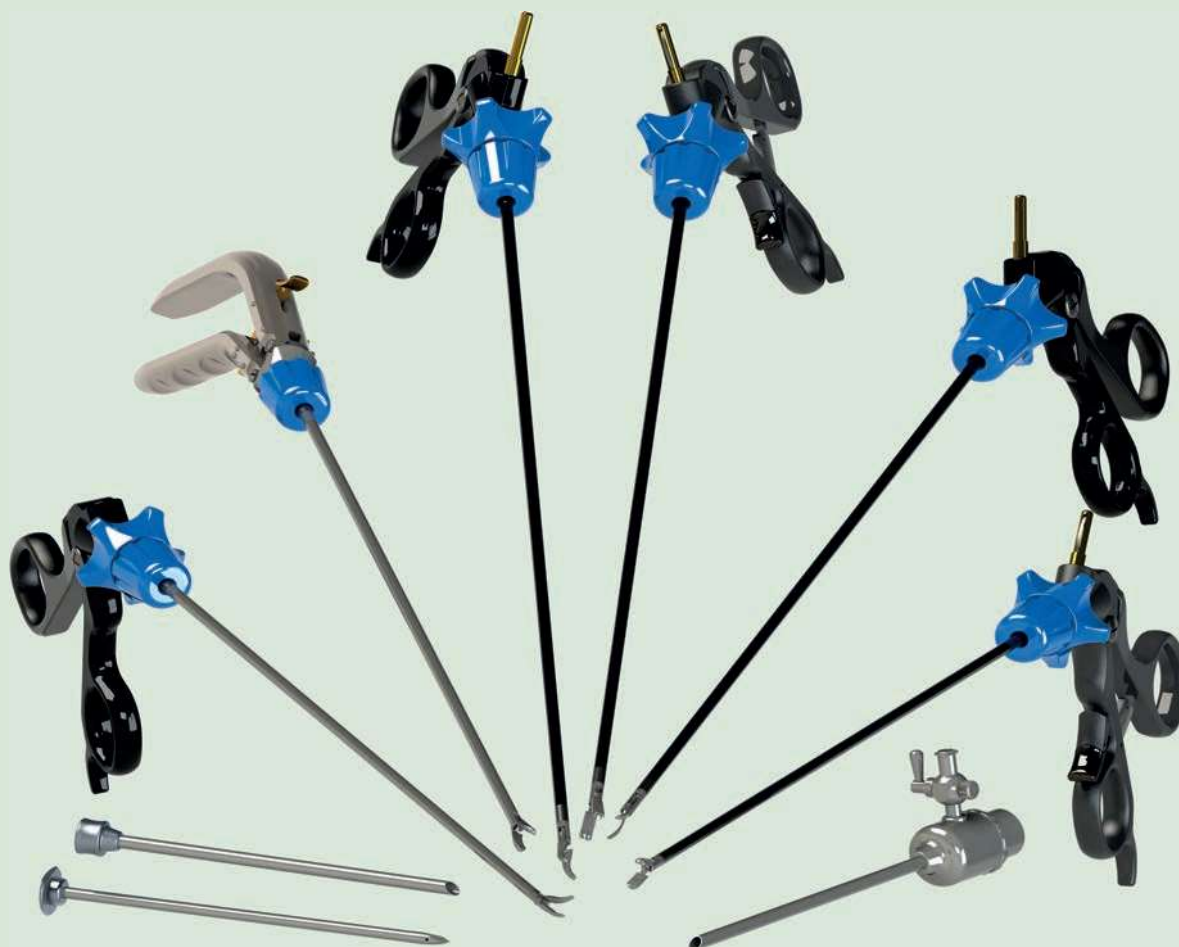

PRODUTO	DESCRIÇÃO	QTDE
4A10832	Bainha Janela 4mm, 7cm com Válvula Torneira	1
4A10833	Bainha Janela 4mm, 7cm sem Válvula Torneira	1
4A18942	Bainha Universal Rosqueável 4mm, 11cm	1
4A18943	Bainha Universal 4mm, 11cm	1
4A20930	Trocater Ponta Piramidal 4mm, 7cm	1
4A20940	Trocater Ponta Piramidal 4mm, 11cm	1
4AF23Z0	Extrator de Apêndice e Redutor de Diafragma 10mm para 4mm	1
4A0011R	Tesoura Metzenbaum Curva 4mm, 36cm Empunhadura PPS Standard	1
4A3331T	Pinça Babcock 4mm, 36cm Empunhadura PPS Standard Multifuncional sem Eletrocautério	1
4A3351Q	Pinça Fenestrada 4mm, 36cm Empunhadura PPS Standard Multifuncional	1
4A4271Q	Pinça Apreensão 2x4 Dente 4mm, 36cm Empunhadura PPS Standard Multifuncional	1
4A4281Q	Pinça Apreensão Reforçada 4mm, 36cm Empunhadura PPS Standard Multifuncional	1
4A4321R	Pinça Apreensão de Allis 4mm, 36cm Empunhadura PPS Standard	1
4A4431Q	Pinça Apreensão Especial para Vesícula Fenestrada 4mm, 36cm Empunhadura PPS Standard Multifuncional	1
4A5381R	Pinça Dissecção Maryland 4mm, 36cm Empunhadura PPS Standard	1
4A5401R	Pinça Dissecção Mixter, 4mm, 36cm Empunhadura PPS Standard com Eletrocautério	1
4A6881V	Porta Agulha Dupla Ação, Curvo 3mm de Boca, 4mm, 36cm Empunhadura Longitudinal Angulada com Cremalheira	1
4A6511S	Contra Porta Agulha 4mm, 36cm Empunhadura PPS Standard sem Eletrocautério	1
4A81610	Cânula de Dissecção Gancho Angulo Reto, 4mm, 36cm (Eletrodo)	1
4AC2010	Cânula Aspiração Irrigação 4mm, 36cm	1

Conheça a Nova Linha de Instrumentais da Bhio Supply

BhioP&P[®]

Instrumentais Plug & Play

Registro Anvisa 80381210115



BAIXE O FOLDER
COMPLETO



bhiosupply



Pensando sempre em evolução, a Bbio Supply desenvolveu um novo conceito em apresentação de seus produtos. O Novo Catálogo Bbio Supply foi pensado e projetado para ser uma ferramenta que ampliará significativamente as possibilidades de arranjos de instrumentais. Agora é possível criar um grande número de personalizações, considerando as características do cirurgião, da especialidade, e do tipo de procedimento, com grau de especialização definido. São inúmeras as combinações entre as pinças, tesouras e porta agulhas com as hastes e empunhaduras. Para um melhor entendimento do processo de personalização a Bbio Supply criou um rápido tutorial para lhe auxiliar.

Conheça e entenda o processo FORMADOR DOS CÓDIGOS Bbio SUPPLY:

Para CUSTOMIZAR UM INSTRUMENTAL ESPECÍFICO é necessário produzir um "CÓDIGO DE PRODUTO" para depois efetuar o pedido adequadamente. O sistema é simples e está baseado em cores distintas, que serão referência para cada parte/componente do Instrumental. As cores são as seguintes:

- AMARELO** = Indica o diâmetro do dispositivo (Ex: 3, 4, 5 ou 10mm) - Existe a disponibilidade de dispositivos em Permatip (O dígito para o Permatip será sempre a letra O)
- GRAFITE** = Indica o tipo: Tesoura, pinça ou porta agulha e modelo do dispositivo (Ex: Metzenbaum Reta (Tesoura), Maryland (Pinça) Mixer (Pinça), Reforçada (Pinça), Curvo 3mm (Porta Agulha)
- VERDE** = Indica a dimensão da haste - diâmetro x comprimento (Ex: 3mm x 20cm, 5mm x 36cm...)
- AZUL** = Tipo de empunhadura (Ex: PPS, bipolar, inox...)

IMPORTANTE | Diferenciação de Dígitos: **O = Letra** **0 = Número Zero**

Observe o SISTEMA DE CORES, ele foi criado para auxiliar na composição do código do produto, indicando os componentes e seus dígitos de forma facilitada.



Tesoura Metzenbaum Curva
Haste 5mm e 36cm
Empunhadura PPS Standard



0 A 0 0 1 1 R
Código do Produto:

Se a escolha for por um instrumental Permatip, a letra **O** deve ser sempre escolhida como dígito.



Não esqueça de consultar a página indicada corretamente para cada haste e empunhadura!

A cada dispositivo (pinça, tesoura, porta agulha) que estiverem aptas a customização, será informado qual a página se encontra a haste e empunhadura compatível, é só escolher a mais adequada, anotar seu dígito (que estará dentro de um pequeno quadradinho) e adicioná-lo aos dígitos já existentes junto ao dispositivo inicialmente escolhido.



Descrição

Tesoura para cirurgia videolaparoscópica reutilizável, instrumento desmontável, de fácil limpeza e possibilidade de intercambiar com diversos modelos de refis e empunhaduras.

Finalidade

As Tesouras tem como finalidade a dissecação, cauterização e corte de tecidos.



Tesoura Metzenbaum Reta

Haste 5mm e 36cm
Empunhadura PPS
Standard



Esta Tesoura está disponível para customização - veja as opções:

0 A Para Instrumentais de 5mm e 10mm de diâmetro

HASTES - DÍGITOS = 0 1 2 7 8 9

Veja o instrumental e escolha o dígito adequado na(s) página(s) 37

EMPUNHADURAS - DÍGITOS = C F N O R S

Veja o instrumental e escolha o dígito adequado na(s) página(s) 44 e 45

4 A Para Instrumentais de 4mm de diâmetro

HASTES - DÍGITOS = 0 1 2

Veja o instrumental e escolha o dígito adequado na(s) página(s) 37

EMPUNHADURAS - DÍGITOS = C F N O R S

Veja o instrumental e escolha o dígito adequado na(s) página(s) 44 e 45



Tesoura Metzenbaum Curva

Haste 5mm e 36cm
Empunhadura PPS
Standard



Esta Tesoura está disponível para customização - veja as opções:

0 A Para Instrumentais de 5mm e 10mm de diâmetro

HASTES - DÍGITOS = 0 1 2 7 8 9

Veja o instrumental e escolha o dígito adequado na(s) página(s) 37

EMPUNHADURAS - DÍGITOS = C F N O R S

Veja o instrumental e escolha o dígito adequado na(s) página(s) 34 e 35

4 A Para Instrumentais de 4mm de diâmetro

HASTES - DÍGITOS = 0 1 2

Veja o instrumental e escolha o dígito adequado na(s) página(s) 37

EMPUNHADURAS - DÍGITOS = C F N O R S

Veja o instrumental e escolha o dígito adequado na(s) página(s) 34 e 35

Você pode customizar o instrumental desta pg.
Escolha a hastes e empunhadura de acordo com sua necessidade

Veja como é fácil customizar na página 15



Tesoura Gancho
Haste 5mm e 36cm
Empunhadura PPS
Standard

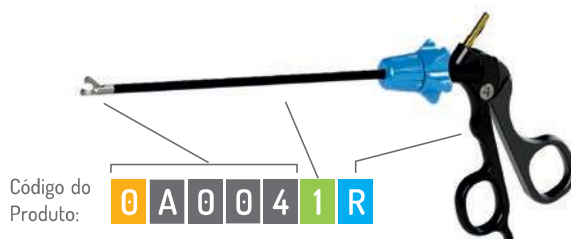

Código do Produto:

0 A 0 0 4 1 R

Esta Tesoura está disponível para customização - veja as opções:

0 A Para Instrumentais de 5mm e 10mm de diâmetro

HASTES - DÍGITOS = 0 1 2 7 8 9

Veja o instrumental e escolha o dígito adequado na(s) página(s) 37

EMPUNHADURAS - DÍGITOS = C F N O R S

Veja o instrumental e escolha o dígito adequado na(s) página(s) 34 e 35

4 A Para Instrumentais de 4mm de diâmetro

HASTES - DÍGITOS = 0 1 2

Veja o instrumental e escolha o dígito adequado na(s) página(s) 37

EMPUNHADURAS - DÍGITOS = C F N O R S

Veja o instrumental e escolha o dígito adequado na(s) página(s) 34 e 35



Tesoura Metzenbaum Retá Serrilhada
Haste 5mm e 36cm
Empunhadura PPS Standard



Código do Produto:

0 A 0 6 1 1 R

Esta Tesoura está disponível para customização - veja as opções:

0 A Para Instrumentais de 5mm e 10mm de diâmetro

HASTES - DÍGITOS = 0 1 2 7 8 9

Veja o instrumental e escolha o dígito adequado na(s) página(s) 37

EMPUNHADURAS - DÍGITOS = C F N O R S

Veja o instrumental e escolha o dígito adequado na(s) página(s) 34 e 35

4 A Para Instrumentais de 4mm de diâmetro

HASTES - DÍGITOS = 0 1 2

Veja o instrumental e escolha o dígito adequado na(s) página(s) 37

EMPUNHADURAS - DÍGITOS = C F N O R S

Veja o instrumental e escolha o dígito adequado na(s) página(s) 34 e 35



Tesoura Metzenbaum Curva Serrilhada
Haste 5mm e 36cm
Empunhadura PPS Standard



Código do Produto:

0 A 0 6 2 1 R

Esta Tesoura está disponível para customização - veja as opções:

0 A Para Instrumentais de 5mm e 10mm de diâmetro

HASTES - DÍGITOS = 0 1 2 7 8 9

Veja o instrumental e escolha o dígito adequado na(s) página(s) 37

EMPUNHADURAS - DÍGITOS = C F N O R S

Veja o instrumental e escolha o dígito adequado na(s) página(s) 34 e 35

4 A Para Instrumentais de 4mm de diâmetro

HASTES - DÍGITOS = 0 1 2

Veja o instrumental e escolha o dígito adequado na(s) página(s) 37

EMPUNHADURAS - DÍGITOS = C F N O R S

Veja o instrumental e escolha o dígito adequado na(s) página(s) 34 e 35



Tesoura Simples Ação Retá Serrilhada
Haste 5mm e 36cm
Empunhadura PPS Standard



Código do Produto:

0 A 0 0 A 1 R

Esta Tesoura está disponível para customização - veja as opções:

0 A Para Instrumentais de 5mm e 10mm de diâmetro

HASTES - DÍGITOS = 0 1 2

Veja o instrumental e escolha o dígito adequado na(s) página(s) 37

EMPUNHADURAS - DÍGITOS = C F N O R S

Veja o instrumental e escolha o dígito adequado na(s) página(s) 34 e 35

4 A Para Instrumentais de 4mm de diâmetro

HASTES - DÍGITOS = 0 1 2

Veja o instrumental e escolha o dígito adequado na(s) página(s) 37

EMPUNHADURAS - DÍGITOS = C F N O R S

Veja o instrumental e escolha o dígito adequado na(s) página(s) 34 e 35

Você pode customizar o instrumental desta pg.
Escolha a hastes e empunhadura de acordo com sua necessidade

Veja como é fácil customizar na página 15



Descrição

Pinças para cirurgia videolaparoscópica reutilizável, instrumento desmontável, de fácil limpeza e possibilidade de intercambiar com diversos modelos de refis e empunhaduras.

Finalidade

As Pinças tem a finalidade de apreensão, tração, extração, manipulação, dissecação e cauterização de tecidos.



1. Haste 2. Porca 3. Empunhadura 4. Refil



Pinça Pozzi
Haste 10mm e 36cm
Empunhadura PPS Standard
com Mola Reposicionadora



0 A 3 A 3 8 Y
Código do Produto:

Esta Pinça está disponível para customização - veja as opções:

0 A Para Instrumentais de 5mm e 10mm de diâmetro

HASTES - DÍGITOS = 0 1 2 7 8 9
Veja o instrumental e escolha o dígito adequado na(s) página(s) 38

EMPUNHADURAS - DÍGITOS = D F G O S T Y
Veja o instrumental e escolha o dígito adequado na(s) página(s) 34 e 35

4 A Para Instrumentais de 4mm de diâmetro

HASTES - DÍGITOS = 0 1 2
Veja o instrumental e escolha o dígito adequado na(s) página(s) 38

EMPUNHADURAS - DÍGITOS = D F G O S T Y
Veja o instrumental e escolha o dígito adequado na(s) página(s) 34 e 35



Pinça Dentada em Garra
2 x 3 Dentes
Haste 10mm e 36cm
Empunhadura PPS Standard
com Mola Reposicionadora



0 A 3 2 6 8 Y
Código do Produto:

Esta Pinça está disponível para customização - veja as opções:

0 A Para Instrumentais de 5mm e 10mm de diâmetro

HASTES - DÍGITOS = 0 1 2 7 8 9
Veja o instrumental e escolha o dígito adequado na(s) página(s) 38

EMPUNHADURAS - DÍGITOS = D F G O S T Y
Veja o instrumental e escolha o dígito adequado na(s) página(s) 34 e 35

4 A Para Instrumentais de 4mm de diâmetro

HASTES - DÍGITOS = 0 1 2
Veja o instrumental e escolha o dígito adequado na(s) página(s) 38

EMPUNHADURAS - DÍGITOS = D F G O S T Y
Veja o instrumental e escolha o dígito adequado na(s) página(s) 34 e 35

Você pode customizar o instrumental desta pg.
Escolha a hastes e empunhadura de acordo com sua necessidade

Veja como é fácil customizar na página 15



Pinça Babcock
 Haste 5mm e 36cm
 Empunhadura PPS Standard
 Multifuncional

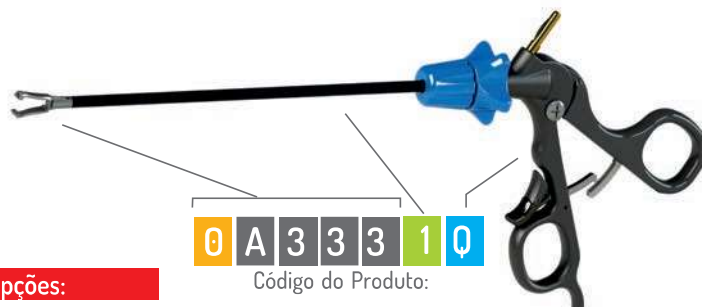

0 A 3 3 3 1 Q
 Código do Produto:

Esta Pinça está disponível para customização - veja as opções:

0 A Para Instrumentais de 5mm e 10mm de diâmetro

HASTES - DÍGITOS = 0 1 2 3 4 5 6 7 8 9

Veja o instrumental e escolha o dígito adequado na(s) página(s) 37

EMPUNHADURAS - DÍGITOS = C D F N O Q R S T

Veja o instrumental e escolha o dígito adequado na(s) página(s) 34 e 35

4 A Para Instrumentais de 4mm de diâmetro

HASTES - DÍGITOS = 0 1 2 3 4

Veja o instrumental e escolha o dígito adequado na(s) página(s) 37

EMPUNHADURAS - DÍGITOS = C D F N O Q R S T

Veja o instrumental na página 34 e 35

0 A Para Instrumentais de 3mm de diâmetro

HASTES - DÍGITOS = 0 Haste 30cm P Haste 20cm

EMPUNHADURAS - DÍGITOS = N O

Veja o instrumental e escolha o dígito adequado na(s) página(s) 34



Pinça Babcock com Videa
 Haste 10mm e 36cm
 Empunhadura PPS Standard
 Multifuncional sem Eletrocauterio

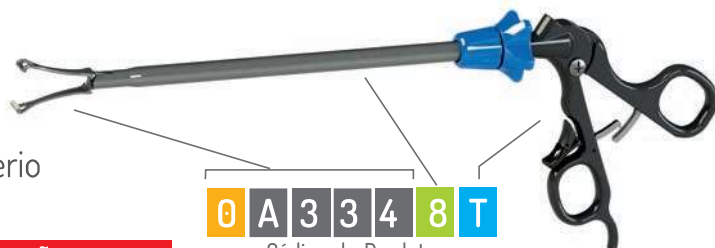

0 A 3 3 4 8 T
 Código do Produto:

Esta Pinça está disponível para customização - veja as opções:

0 A Para Instrumentais de 5mm e 10mm de diâmetro

HASTES - DÍGITOS = 0 1 2 3 4 5 6 7 8 9

Veja o instrumental e escolha o dígito adequado na(s) página(s) 38

EMPUNHADURAS - DÍGITOS = C D F N O Q R S T

Veja o instrumental e escolha o dígito adequado na(s) página(s) 34 e 35

4 A Para Instrumentais de 4mm de diâmetro

HASTES - DÍGITOS = 0 1 2 3 4

Veja o instrumental e escolha o dígito adequado na(s) página(s) 38

EMPUNHADURAS - DÍGITOS = C D F N O Q R S T

Veja o instrumental na página 34 e 35



Pinça Fenestrada
 Haste 5mm e 36cm
 Empunhadura PPS Standard
 Multifuncional



0 A 3 3 5 1 Q
 Código do Produto:

Esta Pinça está disponível para customização - veja as opções:

0 A Para Instrumentais de 5mm e 10mm de diâmetro

HASTES - DÍGITOS = 0 1 2 3 4 5 6 7 8 9

Veja o instrumental e escolha o dígito adequado na(s) página(s) 37

EMPUNHADURAS - DÍGITOS = C D F N O Q R S T

Veja o instrumental e escolha o dígito adequado na(s) página(s) 34 e 35

4 A Para Instrumentais de 4mm de diâmetro

HASTES - DÍGITOS = 0 1 2 3 4

Veja o instrumental e escolha o dígito adequado na(s) página(s) 37

EMPUNHADURAS - DÍGITOS = C D F N O Q R S T

Veja o instrumental na página 34 e 35

0 A Para Instrumentais de 3mm de diâmetro

HASTES - DÍGITOS = 0 Haste 30cm P Haste 20cm

EMPUNHADURAS - DÍGITOS = N O

Veja o instrumental e escolha o dígito adequado na(s) página(s) 34

Você pode customizar o instrumental desta pg.
 Escolha a hastes e empunhadura de acordo com sua necessidade

Veja como é fácil customizar na página 15



Pinça Aplicadora de Nó
Haste 5mm e 36cm
Empunhadura PPS Standard
sem Eletrocautério



0 A 3 3 6 1 S
Código do Produto:

Esta Pinça está disponível para customização - veja as opções:

0 A Para Instrumentais de 5mm e 10mm de diâmetro

HASTES - DÍGITOS = 0 1 2 3 4 5 6 7 8 9

Veja o instrumental e escolha o dígito adequado na(s) página(s) 37

EMPUNHADURAS - DÍGITOS = C D F N O Q R S T

Veja o instrumental e escolha o dígito adequado na(s) página(s) 34 e 35

0 A Para Instrumentais de 3mm de diâmetro

HASTES - DÍGITOS = 0 Haste 30cm P Haste 20cm

EMPUNHADURAS - DÍGITOS = N O

Veja o instrumental e escolha o dígito adequado na(s) página(s) 34

4 A Para Instrumentais de 4mm de diâmetro

HASTES - DÍGITOS = 0 1 2 3 4

Veja o instrumental e escolha o dígito adequado na(s) página(s) 37

EMPUNHADURAS - DÍGITOS = C D F N O Q R S T

Veja o instrumental na página 34 e 35



Pinça para Biópsia 1x1 Dente
Haste 5mm e 36cm
Empunhadura PPS Standard

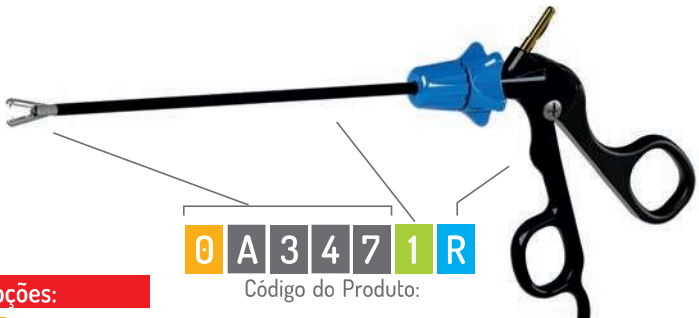

0 A 3 4 7 1 R
Código do Produto:

Esta Pinça está disponível para customização - veja as opções:

0 A Para Instrumentais de 5mm e 10mm de diâmetro

HASTES - DÍGITOS = 0 1 2 7 8 9

Veja o instrumental e escolha o dígito adequado na(s) página(s) 37

EMPUNHADURAS - DÍGITOS = C D F N O Q R S T

Veja o instrumental e escolha o dígito adequado na(s) página(s) 34 e 35

4 A Para Instrumentais de 4mm de diâmetro

HASTES - DÍGITOS = 0 1 2

Veja o instrumental e escolha o dígito adequado na(s) página(s) 37

EMPUNHADURAS - DÍGITOS = C D F N O Q R S T

Veja o instrumental e escolha o dígito adequado na(s) página(s) 34 e 35



Pinça para Biópsia Sacabocado
Haste 5mm e 36cm
Empunhadura PPS Standard

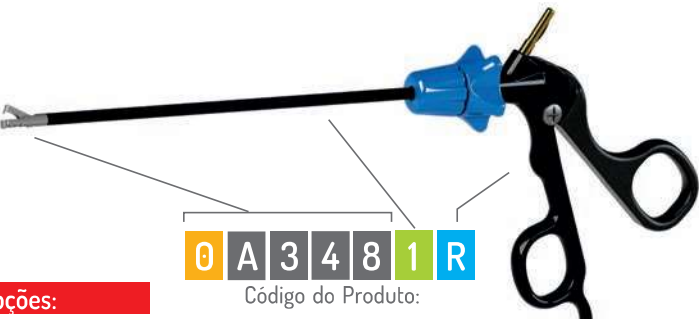

0 A 3 4 8 1 R
Código do Produto:

Esta Pinça está disponível para customização - veja as opções:

0 A Para Instrumentais de 5mm e 10mm de diâmetro

HASTES - DÍGITOS = 0 1 2 7 8 9

Veja o instrumental e escolha o dígito adequado na(s) página(s) 37

EMPUNHADURAS - DÍGITOS = C D F N O Q R S T

Veja o instrumental e escolha o dígito adequado na(s) página(s) 34 e 35

4 A Para Instrumentais de 4mm de diâmetro

HASTES - DÍGITOS = 0 1 2

Veja o instrumental e escolha o dígito adequado na(s) página(s) 37

EMPUNHADURAS - DÍGITOS = C D F N O Q R S T

Veja o instrumental e escolha o dígito adequado na(s) página(s) 34 e 35

Você pode customizar o instrumental desta pg.
Escolha a hastes e empunhadura de acordo com sua necessidade

Veja como é fácil customizar na página 15



Pinça Simples Aço Fenestrada
 Haste 5mm e 36cm
 Empunhadura PPS
 Standard sem Eletrocautério



0 A 3 B 5 1 S
 Código do Produto:

Esta Pinça está disponível para customização - veja as opções:

0 A Para Instrumentais de 5mm e 10mm de diâmetro
HASTES - DÍGITOS = 0 1 2 3 4 5 6 7 8 9
Veja o instrumental e escolha o dígito adequado na(s) página(s) 38
EMPUNHADURAS - DÍGITOS = D F O S T
Veja o instrumental e escolha o dígito adequado na(s) página(s) 34 e 35

4 A Para Instrumentais de 4mm de diâmetro
HASTES - DÍGITOS = 0 1 2 3 4
Veja o instrumental e escolha o dígito adequado na(s) página(s) 38
EMPUNHADURAS - DÍGITOS = D F O S T
Veja o instrumental e escolha o dígito adequado na(s) página(s) 34 e 35



Pinça de Aprecensão Atraumática Satinsky
 Haste 10mm e 36cm
 Empunhadura PPS Standard
 Multifuncional



0 A 4 A C 8 Q
 Código do Produto:

Esta Pinça está disponível para customização - veja as opções:

0 A Para Instrumentais de 5mm e 10mm de diâmetro
HASTES - DÍGITOS = 0 1 2 3 4 5 6 7 8 9
Veja o instrumental e escolha o dígito adequado na(s) página(s) 37
EMPUNHADURAS - DÍGITOS = C D F G N O Q R S T
Veja o instrumental e escolha o dígito adequado na(s) página(s) 34 e 35

4 A Para Instrumentais de 4mm de diâmetro
HASTES - DÍGITOS = 0 1 2 3 4
Veja o instrumental e escolha o dígito adequado na(s) página(s) 37
EMPUNHADURAS - DÍGITOS = C D F G N O Q R S T
Veja o instrumental e escolha o dígito adequado na(s) página(s) 34 e 35



Pinça de Aprecensão Atraumática Curva Fenestrada
 Haste 5mm e 36cm Graduada
 Empunhadura PPS
 Standard Multifuncional sem Eletrocautério



0 A 4 A B 3 T
 Código do Produto:

Esta Pinça está disponível para customização - veja as opções:

0 A Para Instrumentais de 5mm e 10mm de diâmetro
HASTES - DÍGITOS = 0 1 2 3 4 5 6 7 8 9
Veja o instrumental e escolha o dígito adequado na(s) página(s) 37
EMPUNHADURAS - DÍGITOS = C D F G N O Q R S T
Veja o instrumental e escolha o dígito adequado na(s) página(s) 34 e 35

4 A Para Instrumentais de 4mm de diâmetro
HASTES - DÍGITOS = 0 1 2 3 4
Veja o instrumental e escolha o dígito adequado na(s) página(s) 37
EMPUNHADURAS - DÍGITOS = C D F G N O Q R S T
Veja o instrumental e escolha o dígito adequado na(s) página(s) 34 e 35

Você pode customizar o instrumental desta pg.
 Escolha a hastes e empunhadura de acordo com sua necessidade

Veja como é fácil customizar na página 15



**Pinça de Apreensão
Manipulação de Alça**
Haste 5mm e 36cm Graduada
Empunhadura PPS Standard



Esta Pinça está disponível para customização - veja as opções:

0 A Para Instrumentais de 5mm e 10mm de diâmetro

HASTES - DÍGITOS = 0 1 2 3 4 5 6 7 8 9

Veja o instrumental e escolha o dígito adequado na(s) página(s) 37

EMPUNHADURAS - DÍGITOS = C D F G N O Q R S T

Veja o instrumental e escolha o dígito adequado na(s) página(s) 34 e 35

4 A Para Instrumentais de 4mm de diâmetro

HASTES - DÍGITOS = 0 1 2 3 4

Veja o instrumental e escolha o dígito adequado na(s) página(s) 37

EMPUNHADURAS - DÍGITOS = C D F G N O Q R S T

Veja o instrumental e escolha o dígito adequado na(s) página(s) 34 e 35



Pinça de Apreensão Foerster
Haste 10mm e 36cm
Empunhadura PPS Standard
Multifuncional



Esta Pinça está disponível para customização - veja as opções:

0 A Para Instrumentais de 5mm e 10mm de diâmetro

HASTES - DÍGITOS = 5 6 7 8 9

Veja o instrumental e escolha o dígito adequado na(s) página(s) 37

EMPUNHADURAS - DÍGITOS = C D F N O Q R S T

Veja o instrumental e escolha o dígito adequado na(s) página(s) 34 e 35



**Pinça de Apreensão Reforçada
Fenestrada**
Haste 5mm e 36cm
Empunhadura PPS
Standard Multifuncional



Esta Pinça está disponível para customização - veja as opções:

0 A Para Instrumentais de 5mm e 10mm de diâmetro

HASTES - DÍGITOS = 0 1 2 3 4 5 6 7 8 9

Veja o instrumental e escolha o dígito adequado na(s) página(s) 37

EMPUNHADURAS - DÍGITOS = C D F N O Q R S T

Veja o instrumental e escolha o dígito adequado na(s) página(s) 34 e 35

4 A Para Instrumentais de 4mm de diâmetro

HASTES - DÍGITOS = 0 1 2 3 4

Veja o instrumental e escolha o dígito adequado na(s) página(s) 37

EMPUNHADURAS - DÍGITOS = C D F N O Q R S T

Veja o instrumental e escolha o dígito adequado na(s) página(s) 34 e 35

0 A Para Instrumentais de 3mm de diâmetro

HASTES - DÍGITOS = 0 Haste 30cm P Haste 20cm

EMPUNHADURAS - DÍGITOS = N O

Veja o instrumental e escolha o dígito adequado na(s) página(s) 34

Você pode customizar o instrumental desta pg.
Escolha a hastes e empunhadura de acordo com sua necessidade

Veja como é fácil customizar na página 15



Pinça de Apreensão e Tração Denteada Serrilhada
 Haste 5mm e 36cm
 Empunhadura PPS
 Standard Multifuncional



0 A 4 2 5 1 Q
 Código do Produto:

Esta Pinça está disponível para customização - veja as opções:

0 A Para Instrumentais de 5mm e 10mm de diâmetro

HASTES - DÍGITOS = 0 1 2 3 4 5 6 7 8 9

Veja o instrumental e escolha o dígito adequado na(s) página(s) 37

EMPUNHADURAS - DÍGITOS = C D F N O Q R S T

Veja o instrumental e escolha o dígito adequado na(s) página(s) 34 e 35

4 A Para Instrumentais de 4mm de diâmetro

HASTES - DÍGITOS = 0 1 2 3 4

Veja o instrumental e escolha o dígito adequado na(s) página(s) 37

EMPUNHADURAS - DÍGITOS = C D F N O Q R S T

Veja o instrumental e escolha o dígito adequado na(s) página(s) 34 e 35



Pinça de Apreensão 2x4 Dentes
 Haste 5mm e 36cm
 Empunhadura PPS
 Standard Multifuncional



0 A 4 2 7 1 Q
 Código do Produto:

Esta Pinça está disponível para customização - veja as opções:

0 A Para Instrumentais de 5mm e 10mm de diâmetro

HASTES - DÍGITOS = 0 1 2 3 4 5 6 7 8 9

Veja o instrumental e escolha o dígito adequado na(s) página(s) 37

EMPUNHADURAS - DÍGITOS = C D F N O Q R S T

Veja o instrumental e escolha o dígito adequado na(s) página(s) 34 e 35

4 A Para Instrumentais de 4mm de diâmetro

HASTES - DÍGITOS = 0 1 2 3 4

Veja o instrumental e escolha o dígito adequado na(s) página(s) 37

EMPUNHADURAS - DÍGITOS = C D F N O Q R S T

Veja o instrumental e escolha o dígito adequado na(s) página(s) 34 e 35



Pinça de Apreensão Reforçada
 Haste 5mm e 36cm
 Empunhadura PPS
 Standard Multifuncional



0 A 4 2 8 1 Q
 Código do Produto:

Esta Pinça está disponível para customização - veja as opções:

0 A Para Instrumentais de 5mm e 10mm de diâmetro

HASTES - DÍGITOS = 0 1 2 3 4 5 6 7 8 9

Veja o instrumental e escolha o dígito adequado na(s) página(s) 37

EMPUNHADURAS - DÍGITOS = C D F N O Q R S T

Veja o instrumental e escolha o dígito adequado na(s) página(s) 34 e 35

4 A Para Instrumentais de 4mm de diâmetro

HASTES - DÍGITOS = 0 1 2 3 4

Veja o instrumental e escolha o dígito adequado na(s) página(s) 37

EMPUNHADURAS - DÍGITOS = C D F N O Q R S T

Veja o instrumental e escolha o dígito adequado na(s) página(s) 34 e 35

0 A Para Instrumentais de 3mm de diâmetro

HASTES - DÍGITOS = 0 Haste 30cm P Haste 20cm

EMPUNHADURAS - DÍGITOS = N O

Veja o instrumental e escolha o dígito adequado na(s) página(s) 34

Você pode customizar o instrumental desta pg.
 Escolha a hastes e empunhadura de acordo com sua necessidade

Veja como é fácil customizar na página 15



Pinça de Aprecensão para Fundo de Vesícula Fenestrada
 Haste 5mm e 36cm
 Empunhadura PPS
 Standard Multifuncional



0 A 4 2 9 1 Q

Código do Produto:

Esta Pinça está disponível para customização - veja as opções:

0 A Para Instrumentais de 5mm e 10mm de diâmetro

HASTES - DÍGITOS = 0 1 2 3 4 5 6 7 8 9

Veja o instrumental e escolha o dígito adequado na(s) página(s) 37

EMPUNHADURAS - DÍGITOS = C D F N O Q R S T

Veja o instrumental e escolha o dígito adequado na(s) página(s) 34 e 35

0 A Para Instrumentais de 3mm de diâmetro

HASTES - DÍGITOS = 0 Haste 30cm P Haste 20cm

EMPUNHADURAS - DÍGITOS = N O

Veja o instrumental e escolha o dígito adequado na(s) página(s) 34

4 A Para Instrumentais de 4mm de diâmetro

HASTES - DÍGITOS = 0 1 2 3 4

Veja o instrumental e escolha o dígito adequado na(s) página(s) 37

EMPUNHADURAS - DÍGITOS = C D F N O Q R S T

Veja o instrumental e escolha o dígito adequado na(s) página(s) 34 e 35



Pinça de Aprecensão e Extração Fenestrada
 Haste 5mm e 36cm
 Empunhadura PPS
 Standard Multifuncional

Esta Pinça está disponível para customização - veja as opções:



0 A 4 3 0 1 Q

Código do Produto:

0 A Para Instrumentais de 5mm e 10mm de diâmetro

HASTES - DÍGITOS = 0 1 2 3 4 5 6 7 8 9

Veja o instrumental e escolha o dígito adequado na(s) página(s) 37

EMPUNHADURAS - DÍGITOS = C D F N O Q R S T

Veja o instrumental e escolha o dígito adequado na(s) página(s) 34 e 35

0 A Para Instrumentais de 3mm de diâmetro

HASTES - DÍGITOS = 0 Haste 30cm P Haste 20cm

EMPUNHADURAS - DÍGITOS = N O

Veja o instrumental e escolha o dígito adequado na(s) página(s) 34

4 A Para Instrumentais de 4mm de diâmetro

HASTES - DÍGITOS = 0 1 2 3 4

Veja o instrumental e escolha o dígito adequado na(s) página(s) 37

EMPUNHADURAS - DÍGITOS = C D F N O Q R S T

Veja o instrumental e escolha o dígito adequado na(s) página(s) 34 e 35



Pinça de Aprecensão e Extração
 Haste 5mm e 36cm
 Empunhadura PPS
 Standard Multifuncional

Esta Pinça está disponível para customização - veja as opções:



0 A 4 3 1 1 Q

Código do Produto:

0 A Para Instrumentais de 5mm e 10mm de diâmetro

HASTES - DÍGITOS = 0 1 2 3 4 5 6 7 8 9

Veja o instrumental e escolha o dígito adequado na(s) página(s) 37

EMPUNHADURAS - DÍGITOS = C D F N O Q R S T

Veja o instrumental e escolha o dígito adequado na(s) página(s) 34 e 35

0 A Para Instrumentais de 3mm de diâmetro

HASTES - DÍGITOS = 0 Haste 30cm P Haste 20cm

EMPUNHADURAS - DÍGITOS = N O

Veja o instrumental e escolha o dígito adequado na(s) página(s) 34

4 A Para Instrumentais de 4mm de diâmetro

HASTES - DÍGITOS = 0 1 2 3 4

Veja o instrumental e escolha o dígito adequado na(s) página(s) 37

EMPUNHADURAS - DÍGITOS = C D F N O Q R S T

Veja o instrumental e escolha o dígito adequado na(s) página(s) 34 e 35

Você pode customizar o instrumental desta pg.
Escolha a hastes e empunhadura de acordo com sua necessidade

Veja como é fácil customizar na página 15



Pinça de Apreensão Allis
Haste 5mm e 36cm
Empunhadura PPS Standard



Código do Produto:

Esta Pinça está disponível para customização - veja as opções:

0 A Para Instrumentais de 5mm e 10mm de diâmetro

HASTES - DÍGITOS = 0 1 2 3 4 5 6 7 8 9

Veja o instrumental e escolha o dígito adequado na(s) página(s) 37

EMPUNHADURAS - DÍGITOS = C D F N O O R S T

Veja o instrumental e escolha o dígito adequado na(s) página(s) 34 e 35

0 A Para Instrumentais de 3mm de diâmetro

HASTES - DÍGITOS = 0 Haste 30cm P Haste 20cm

EMPUNHADURAS - DÍGITOS = N O

Veja o instrumental e escolha o dígito adequado na(s) página(s) 34

4 A Para Instrumentais de 4mm de diâmetro

HASTES - DÍGITOS = 0 1 2 3 4

Veja o instrumental e escolha o dígito adequado na(s) página(s) 37

EMPUNHADURAS - DÍGITOS = C D F N O O R S T

Veja o instrumental e escolha o dígito adequado na(s) página(s) 34 e 35



Pinça de Apreensão Atraumática
Haste 5mm e 36cm
Empunhadura PPS Standard Multifuncional



Código do Produto:

Esta Pinça está disponível para customização - veja as opções:

0 A Para Instrumentais de 5mm e 10mm de diâmetro

HASTES - DÍGITOS = 0 1 2 3 4 5 6 7 8 9

Veja o instrumental e escolha o dígito adequado na(s) página(s) 37

EMPUNHADURAS - DÍGITOS = C D F N O O R S T

Veja o instrumental e escolha o dígito adequado na(s) página(s) 34 e 35

0 A Para Instrumentais de 3mm de diâmetro

HASTES - DÍGITOS = 0 Haste 30cm P Haste 20cm

EMPUNHADURAS - DÍGITOS = N O

Veja o instrumental e escolha o dígito adequado na(s) página(s) 34

4 A Para Instrumentais de 4mm de diâmetro

HASTES - DÍGITOS = 0 1 2 3 4

Veja o instrumental e escolha o dígito adequado na(s) página(s) 37

EMPUNHADURAS - DÍGITOS = C D F N O O R S T

Veja o instrumental e escolha o dígito adequado na(s) página(s) 34 e 35



Pinça de Apreensão Especial para Vesícula
Haste 5mm e 36cm
Empunhadura PPS Standard Multifuncional



Código do Produto:

Esta Pinça está disponível para customização - veja as opções:

0 A Para Instrumentais de 5mm e 10mm de diâmetro

HASTES - DÍGITOS = 0 1 2 3 4 5 6 7 8 9

Veja o instrumental e escolha o dígito adequado na(s) página(s) 37

EMPUNHADURAS - DÍGITOS = C D F N O O R S T

Veja o instrumental e escolha o dígito adequado na(s) página(s) 34 e 35

4 A Para Instrumentais de 4mm de diâmetro

HASTES - DÍGITOS = 0 1 2 3 4

Veja o instrumental e escolha o dígito adequado na(s) página(s) 37

EMPUNHADURAS - DÍGITOS = C D F N O O R S T

Veja o instrumental e escolha o dígito adequado na(s) página(s) 34 e 35

Você pode customizar o instrumental desta pg.
Escolha a hastes e empunhadura de acordo com sua necessidade

Veja como é fácil customizar na página 15



Pinça de Aprecensão Especial para Vesícula Fenestrada
Haste 5mm e 36cm
Empunhadura PPS
Standard Multifuncional



0 A 4 4 3 1 Q

Código do Produto:

Esta Pinça está disponível para customização - veja as opções:

0 A Para Instrumentais de 5mm e 10mm de diâmetro

HASTES - DÍGITOS = 0 1 2 3 4 5 6 7 8 9

Veja o instrumental e escolha o dígito adequado na(s) página(s) 37

EMPUNHADURAS - DÍGITOS = C D F N O Q R S T

Veja o instrumental e escolha o dígito adequado na(s) página(s) 34 e 35

4 A Para Instrumentais de 4mm de diâmetro

HASTES - DÍGITOS = 0 1 2 3 4

Veja o instrumental e escolha o dígito adequado na(s) página(s) 37

EMPUNHADURAS - DÍGITOS = C D F N O Q R S T

Veja o instrumental e escolha o dígito adequado na(s) página(s) 34 e 35



Pinça de Aprecensão 4x4 Dentes
Haste 5mm e 36cm
Empunhadura PPS
Standard Multifuncional



0 A 4 5 0 1 Q

Código do Produto:

Esta Pinça está disponível para customização - veja as opções:

0 A Para Instrumentais de 5mm e 10mm de diâmetro

HASTES - DÍGITOS = 0 1 2 3 4 5 6 7 8 9

Veja o instrumental e escolha o dígito adequado na(s) página(s) 37

EMPUNHADURAS - DÍGITOS = C D F N O Q R S T

Veja o instrumental e escolha o dígito adequado na(s) página(s) 34 e 35

4 A Para Instrumentais de 4mm de diâmetro

HASTES - DÍGITOS = 0 1 2 3 4

Veja o instrumental e escolha o dígito adequado na(s) página(s) 37

EMPUNHADURAS - DÍGITOS = C D F N O Q R S T

Veja o instrumental e escolha o dígito adequado na(s) página(s) 34 e 35



Pinça de Aprecensão Reforçada com Serrilha Cruzada
Haste 5mm e 36cm
Empunhadura PPS
Standard Multifuncional



0 A 4 7 4 1 Q

Código do Produto:

Esta Pinça está disponível para customização - veja as opções:

0 A Para Instrumentais de 5mm e 10mm de diâmetro

HASTES - DÍGITOS = 0 1 2 3 4 5 6 7 8 9

Veja o instrumental e escolha o dígito adequado na(s) página(s) 37

EMPUNHADURAS - DÍGITOS = C D F N O Q R S T

Veja o instrumental e escolha o dígito adequado na(s) página(s) 34 e 35

4 A Para Instrumentais de 4mm de diâmetro

HASTES - DÍGITOS = 0 1 2 3 4

Veja o instrumental e escolha o dígito adequado na(s) página(s) 37

EMPUNHADURAS - DÍGITOS = C D F N O Q R S T

Veja o instrumental e escolha o dígito adequado na(s) página(s) 34 e 35

0 A Para Instrumentais de 3mm de diâmetro

HASTES - DÍGITOS = 0 Haste 30cm P Haste 20cm

EMPUNHADURAS - DÍGITOS = N O

Veja o instrumental e escolha o dígito adequado na(s) página(s) 34

Você pode customizar o instrumental desta pg.
Escolha a hastes e empunhadura de acordo com sua necessidade

Veja como é fácil customizar na página 15



**Pinça de Apropriação
Atraumática De Bakey**
Haste 10mm e 36cm
Empunhadura PPS
Standard Multifuncional

Esta Pinça está disponível para customização - veja as opções:

0 A Para Instrumentais de 5mm e 10mm de diâmetro

HASTES - DÍGITOS = 0 1 2 3 4 5 6 7 8 9

Veja o instrumental e escolha o dígito adequado na(s) página(s) 37

EMPUNHADURAS - DÍGITOS = C D F N O Q R S T

Veja o instrumental e escolha o dígito adequado na(s) página(s) 34 e 35

0 A Para Instrumentais de 3mm de diâmetro

HASTES - DÍGITOS = 0 Haste 30cm P Haste 20cm

EMPUNHADURAS - DÍGITOS = N O

Veja o instrumental e escolha o dígito adequado na(s) página(s) 34



0 A 4 9 0 8 Q

Código do Produto:

4 A Para Instrumentais de 4mm de diâmetro

HASTES - DÍGITOS = 0 1 2 3 4

Veja o instrumental e escolha o dígito adequado na(s) página(s) 37

EMPUNHADURAS - DÍGITOS = C D F N O Q R S T

Veja o instrumental e escolha o dígito adequado na(s) página(s) 34 e 35



Pinça de Dissecção Atraumática
Haste 5mm e 36cm
Empunhadura PPS Standard

Esta Pinça está disponível para customização - veja as opções:

0 A Para Instrumentais de 5mm e 10mm de diâmetro

HASTES - DÍGITOS = 0 1 2 3 4 5 6 7 8 9

Veja o instrumental e escolha o dígito adequado na(s) página(s) 37

EMPUNHADURAS - DÍGITOS = C D F N O Q R S T

Veja o instrumental e escolha o dígito adequado na(s) página(s) 34 e 35

0 A Para Instrumentais de 3mm de diâmetro

HASTES - DÍGITOS = 0 Haste 30cm P Haste 20cm

EMPUNHADURAS - DÍGITOS = N O

Veja o instrumental e escolha o dígito adequado na(s) página(s) 34



0 A 5 3 7 1 R

Código do Produto:

4 A Para Instrumentais de 4mm de diâmetro

HASTES - DÍGITOS = 0 1 2 3 4

Veja o instrumental e escolha o dígito adequado na(s) página(s) 37

EMPUNHADURAS - DÍGITOS = C D F N O Q R S T

Veja o instrumental e escolha o dígito adequado na(s) página(s) 34 e 35



Pinça de Dissecção Maryland
Haste 5mm e 36cm
Empunhadura PPS Standard

Esta Pinça está disponível para customização - veja as opções:

0 A Para Instrumentais de 5mm e 10mm de diâmetro

HASTES - DÍGITOS = 0 1 2 3 4 5 6 7 8 9

Veja o instrumental e escolha o dígito adequado na(s) página(s) 37

EMPUNHADURAS - DÍGITOS = C D F N O Q R S T

Veja o instrumental e escolha o dígito adequado na(s) página(s) 34 e 35

0 A Para Instrumentais de 3mm de diâmetro

HASTES - DÍGITOS = 0 Haste 30cm P Haste 20cm

EMPUNHADURAS - DÍGITOS = N O

Veja o instrumental e escolha o dígito adequado na(s) página(s) 34

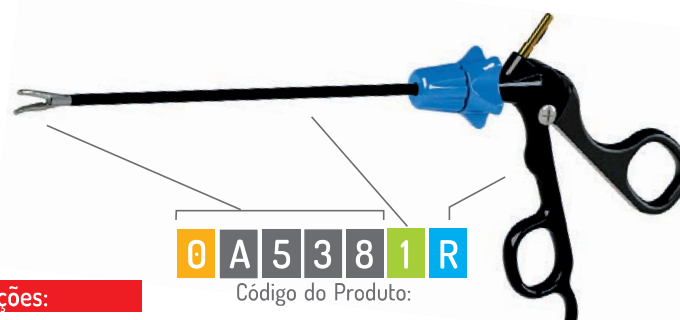

0 A 5 3 8 1 R

Código do Produto:

4 A Para Instrumentais de 4mm de diâmetro

HASTES - DÍGITOS = 0 1 2 3 4

Veja o instrumental e escolha o dígito adequado na(s) página(s) 37

EMPUNHADURAS - DÍGITOS = C D F N O Q R S T

Veja o instrumental e escolha o dígito adequado na(s) página(s) 34 e 35

Você pode customizar o instrumental desta pg.
Escolha a hastes e empunhadura de acordo com sua necessidade

Veja como é fácil customizar na página 15



Pinça de Dissecção Maryland Reduzida
Haste 5mm e 36cm
Empunhadura PPS Standard

Esta Pinça está disponível para customização - veja as opções:

0 A Para Instrumentais de 5mm e 10mm de diâmetro

HASTES - DÍGITOS = 0 1 2 3 4 5 6 7 8 9

Veja o instrumental e escolha o dígito adequado na(s) página(s) 37

EMPUNHADURAS - DÍGITOS = C D F N O Q R S T

Veja o instrumental e escolha o dígito adequado na(s) página(s) 34 e 35



0 A 5 3 9 1 R

Código do Produto:

4 A Para Instrumentais de 4mm de diâmetro

HASTES - DÍGITOS = 0 1 2 3 4

Veja o instrumental e escolha o dígito adequado na(s) página(s) 37

EMPUNHADURAS - DÍGITOS = C D F N O Q R S T

Veja o instrumental e escolha o dígito adequado na(s) página(s) 34 e 35



Pinça de Dissecção Mixer
Haste 5mm e 36cm
Empunhadura PPS Standard

Esta Pinça está disponível para customização - veja as opções:

0 A Para Instrumentais de 5mm e 10mm de diâmetro

HASTES - DÍGITOS = 0 1 2 3 4 5 6 7 8 9

Veja o instrumental e escolha o dígito adequado na(s) página(s) 37

EMPUNHADURAS - DÍGITOS = C D F N O Q R S T

Veja o instrumental e escolha o dígito adequado na(s) página(s) 34 e 35



0 A 5 4 0 1 R

Código do Produto:

4 A Para Instrumentais de 4mm de diâmetro

HASTES - DÍGITOS = 0 1 2 3 4

Veja o instrumental e escolha o dígito adequado na(s) página(s) 37

EMPUNHADURAS - DÍGITOS = C D F N O Q R S T

Veja o instrumental e escolha o dígito adequado na(s) página(s) 34 e 35



Pinça de Dissecção Mixer Reduzida
Haste 5mm e 36cm
Empunhadura PPS Standard

Esta Pinça está disponível para customização - veja as opções:

0 A Para Instrumentais de 5mm e 10mm de diâmetro

HASTES - DÍGITOS = 0 1 2 3 4 5 6 7 8 9

Veja o instrumental e escolha o dígito adequado na(s) página(s) 37

EMPUNHADURAS - DÍGITOS = C D F N O Q R S T

Veja o instrumental e escolha o dígito adequado na(s) página(s) 34 e 35



0 A 5 4 1 1 R

Código do Produto:

4 A Para Instrumentais de 4mm de diâmetro

HASTES - DÍGITOS = 0 1 2 3 4

Veja o instrumental e escolha o dígito adequado na(s) página(s) 37

EMPUNHADURAS - DÍGITOS = C D F N O Q R S T

Veja o instrumental e escolha o dígito adequado na(s) página(s) 34 e 35



Pinça de Dissecção e Apreensão Delicada
Haste 5mm e 36cm
Empunhadura PPS Standard

Esta Pinça está disponível para customização - veja as opções:

0 A Para Instrumentais de 5mm e 10mm de diâmetro

HASTES - DÍGITOS = 0 1 2 3 4 5 6 7 8 9

Veja o instrumental e escolha o dígito adequado na(s) página(s) 37

EMPUNHADURAS - DÍGITOS = C D F N O Q R S T

Veja o instrumental e escolha o dígito adequado na(s) página(s) 34 e 35



0 A 5 4 6 1 R

Código do Produto:

4 A Para Instrumentais de 4mm de diâmetro

HASTES - DÍGITOS = 0 1 2 3 4

Veja o instrumental e escolha o dígito adequado na(s) página(s) 37

EMPUNHADURAS - DÍGITOS = C D F N O Q R S T

Veja o instrumental e escolha o dígito adequado na(s) página(s) 34 e 35

Você pode customizar o instrumental desta pg.
Escolha a hastes e empunhadura de acordo com sua necessidade

Veja como é fácil customizar na página 15



Pinça de Dissecção e Apreensão de Dutos
Haste 5mm e 36cm
Empunhadura PPS Standard

Esta Pinça está disponível para customização - veja as opções:

0 A Para Instrumentais de 5mm e 10mm de diâmetro

HASTES - DÍGITOS = 0 1 2 3 4 5 6 7 8 9

Veja o instrumental e escolha o dígito adequado na(s) página(s) 37

EMPUNHADURAS - DÍGITOS = C D F N O Q R S T

Veja o instrumental e escolha o dígito adequado na(s) página(s) 34 e 35



0 A 5 4 9 1 R
Código do Produto:

4 A Para Instrumentais de 4mm de diâmetro

HASTES - DÍGITOS = 0 1 2 3 4

Veja o instrumental e escolha o dígito adequado na(s) página(s) 37

EMPUNHADURAS - DÍGITOS = C D F N O Q R S T

Veja o instrumental e escolha o dígito adequado na(s) página(s) 34 e 35



Pinça de Dissecção Maryland Serrilha Cruzada
Haste 5mm e 36cm
Empunhadura PPS Standard

Esta Pinça está disponível para customização - veja as opções:

0 A Para Instrumentais de 5mm e 10mm de diâmetro

HASTES - DÍGITOS = 0 1 2 3 4 5 6 7 8 9

Veja o instrumental e escolha o dígito adequado na(s) página(s) 37

EMPUNHADURAS - DÍGITOS = C D F N O Q R S T

Veja o instrumental e escolha o dígito adequado na(s) página(s) 34 e 35

0 A Para Instrumentais de 3mm de diâmetro

HASTES - DÍGITOS = 0 Haste 30cm P Haste 20cm

EMPUNHADURAS - DÍGITOS = N O

Veja o instrumental e escolha o dígito adequado na(s) página(s) 34



0 A 5 7 3 1 R
Código do Produto:

4 A Para Instrumentais de 4mm de diâmetro

HASTES - DÍGITOS = 0 1 2 3 4

Veja o instrumental e escolha o dígito adequado na(s) página(s) 37

EMPUNHADURAS - DÍGITOS = C D F N O Q R S T

Veja o instrumental e escolha o dígito adequado na(s) página(s) 34 e 35



Pinça de Dissecção Mixer 90 Graus
Haste 10mm e 36cm
Empunhadura PPS Standard

Esta Pinça está disponível para customização - veja as opções:

0 A Para Instrumentais de 5mm e 10mm de diâmetro

HASTES - DÍGITOS = 0 1 2 3 4 5 6 7 8 9

Veja o instrumental e escolha o dígito adequado na(s) página(s) 37

EMPUNHADURAS - DÍGITOS = C D F N O Q R S T

Veja o instrumental e escolha o dígito adequado na(s) página(s) 34 e 35



0 A 5 7 9 8 R
Código do Produto:

4 A Para Instrumentais de 4mm de diâmetro

HASTES - DÍGITOS = 0 1 2 3 4

Veja o instrumental e escolha o dígito adequado na(s) página(s) 37

EMPUNHADURAS - DÍGITOS = C D F N O Q R S T

Veja o instrumental e escolha o dígito adequado na(s) página(s) 34 e 35

Você pode customizar o instrumental desta pg.
Escolha a hastes e empunhadura de acordo com sua necessidade

Veja como é fácil customizar na página 15



Pinça de Apreensão Bipolar tipo Espátula Haste 5mm e 36cm - Empunhadura Bipolar sem Anéis



0 A 4 1 2 1 X

Código do Produto:

Esta Pinça está disponível para customização - veja as opções:

0 A Para Instrumentais de 5mm e 10mm de diâmetro

HASTES - DÍGITOS = **1 2**

Veja o instrumental e escolha o dígito adequado na(s) página(s) 31

EMPUNHADURAS - DÍGITOS = **P X**

Veja o instrumental e escolha o dígito adequado na(s) página(s) 31

Pinça de Apreensão Bipolar Haste 5mm e 36cm - Empunhadura Bipolar sem Anéis



0 A 4 9 1 1 X

Código do Produto:

Esta Pinça está disponível para customização - veja as opções:

0 A Para Instrumentais de 5mm e 10mm de diâmetro

HASTES - DÍGITOS = **1 2**

Veja o instrumental e escolha o dígito adequado na(s) página(s) 31

EMPUNHADURAS - DÍGITOS = **P X**

Veja o instrumental e escolha o dígito adequado na(s) página(s) 31

Você pode customizar o instrumental desta pg.
Escolha a hastes e empunhadura de acordo com sua necessidade

Veja como é fácil customizar na página 15



Pinça de Apreensão Bipolar tipo Maryland
 Haste 5mm e 36cm - Empunhadura Bipolar sem Anéis



0 A 5 3 8 1 X

Código do Produto:

Esta Pinça está disponível para customização - veja as opções:

0 A Para Instrumentais de 5mm e 10mm de diâmetro

HASTES - DÍGITOS = **1 2**

Veja o instrumental e escolha o dígito adequado na(s) página(s) 31

EMPUNHADURAS - DÍGITOS = **P X**

Veja o instrumental e escolha o dígito adequado na(s) página(s) 31

Empunhaduras e Hastes exclusivas para Pinças Bipolar



P

Empunhadura Bipolar com Anéis

SAEPAO

1

Haste Bipolar

Ø5,0mm 36cm

SA44910

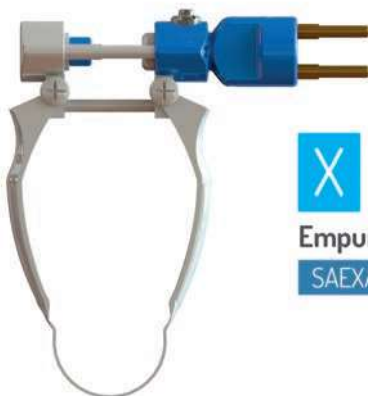

X

Empunhadura Bipolar sem Anéis

SAEXAAO

2

Haste Bipolar

Ø5,0mm 42cm

SA45910



Você pode customizar o instrumental desta pg.
 Escolha a hastes e empunhadura de acordo com sua necessidade

Veja como é fácil customizar na página 15



Descrição

Porta Agulha para cirurgia videolaparoscópica reutilizável, instrumento desmontável, de fácil limpeza e possibilidade de intercambiar com diversos modelos de refis e empunhaduras.

Finalidade

O Porta Agulha tem a finalidade de realizar suturas em cirurgias laparoscópicas.

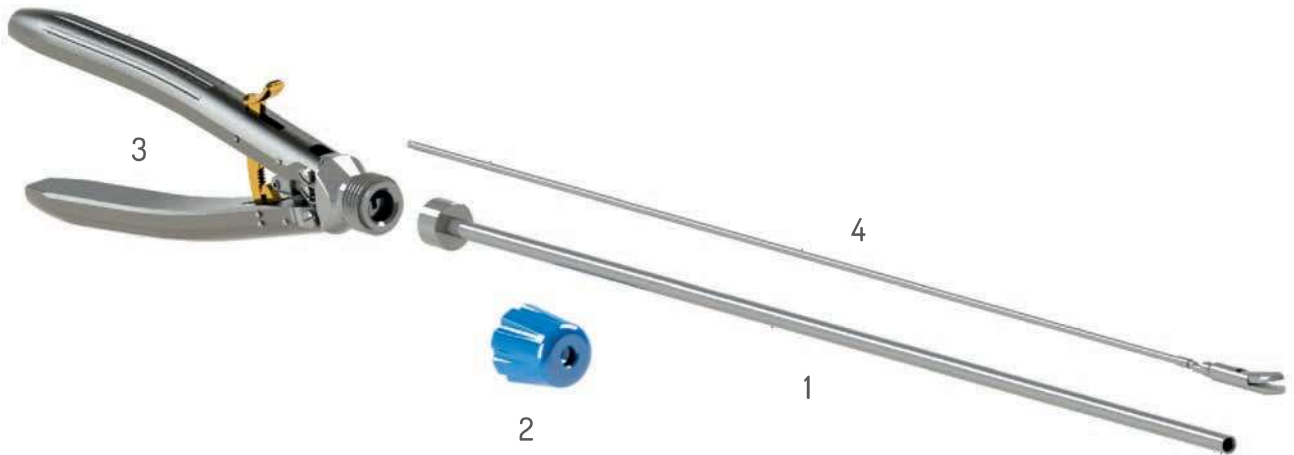

1. Haste 2. Porca 3. Empunhadura 4. Refil

Porta Agulha Reto, 3mm de Boca (Com Videa)

Haste 5mm e 36cm - Empunhadura Longitudinal Angulada com Cremalheira



0 A 6 4 5 1 V

Código do Produto:

Este Porta Agulha está disponível para customização - veja as opções:

0 A Para Instrumentais de 5mm e 10mm de diâmetro

HASTES - DÍGITOS = 0 1 2 7 8 9

Veja o instrumental e escolha o dígito adequado na(s) página(s) 38

EMPUNHADURAS - DÍGITOS = E M U V

Veja o instrumental e escolha o dígito adequado na(s) página(s) 34 e 35

0 A Para Instrumentais de 3mm de diâmetro

HASTES - DÍGITOS = 0 Haste 30cm P Haste 20cm

EMPUNHADURAS - DÍGITOS = E M U V

Veja o instrumental e escolha o dígito adequado na(s) página(s) 34 e 35

4 A Para Instrumentais de 4mm de diâmetro

HASTES - DÍGITOS = 0 1 2

Veja o instrumental e escolha o dígito adequado na(s) página(s) 38

EMPUNHADURAS - DÍGITOS = E M U V

Veja o instrumental e escolha o dígito adequado na(s) página(s) 34 e 35

Você pode customizar o instrumental desta pg.
Escolha a hastes e empunhadura de acordo com sua necessidade

Veja como é fácil customizar na página 15



Porta Agulha Curvo, 3mm de Boca (Com Videia)

Haste 5mm e 36cm - Empunhadura Longitudinal Angulada com Cremalheira

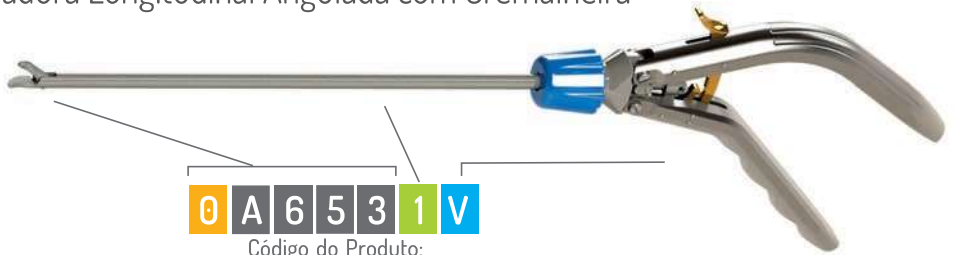

0 A 6 5 3 1 V

Código do Produto:

Este Porta Agulha está disponível para customização - veja as opções:

0 A Para Instrumentais de 5mm e 10mm de diâmetro

HASTES - DÍGITOS = **0 1 2 7 8 9**

Veja o instrumental e escolha o dígito adequado na(s) página(s) 38

EMPUNHADURAS - DÍGITOS = **E M U V**

Veja o instrumental e escolha o dígito adequado na(s) página(s) 34 e 35

4 A Para Instrumentais de 4mm de diâmetro

HASTES - DÍGITOS = **0 1 2**

Veja o instrumental e escolha o dígito adequado na(s) página(s) 38

EMPUNHADURAS - DÍGITOS = **E M U V**

Veja o instrumental e escolha o dígito adequado na(s) página(s) 34 e 35

Porta Agulha Curvo Dupla Ação, 3mm de Boca (Com Videia)

Haste 5mm e 36cm - Empunhadura Longitudinal Angulada com Cremalheira



0 A 6 8 8 1 V

Código do Produto:

Este Porta Agulha está disponível para customização - veja as opções:

0 A Para Instrumentais de 5mm e 10mm de diâmetro

HASTES - DÍGITOS = **0 1 2 7 8 9**

Veja o instrumental e escolha o dígito adequado na(s) página(s) 38

EMPUNHADURAS - DÍGITOS = **E M U V**

Veja o instrumental e escolha o dígito adequado na(s) página(s) 34 e 35

4 A Para Instrumentais de 4mm de diâmetro

HASTES - DÍGITOS = **0 1 2**

Veja o instrumental e escolha o dígito adequado na(s) página(s) 38

EMPUNHADURAS - DÍGITOS = **E M U V**

Veja o instrumental e escolha o dígito adequado na(s) página(s) 34 e 35

Contra Porta Agulha

Haste 5mm e 36cm - Empunhadura PPS Standard sem Eletrocautério

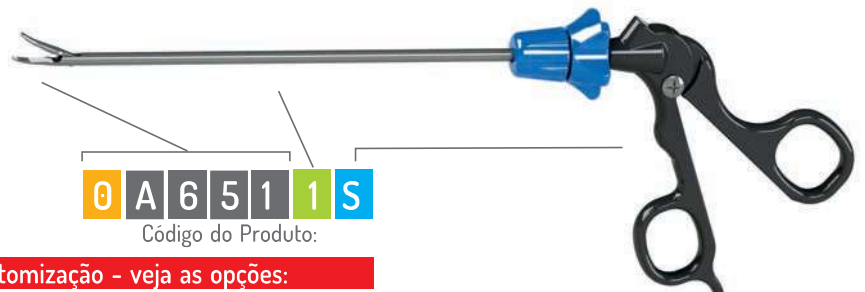

0 A 6 5 1 1 S

Código do Produto:

Este Porta Agulha está disponível para customização - veja as opções:

0 A Para Instrumentais de 5mm e 10mm de diâmetro

HASTES - DÍGITOS = **0 1 2 7 8 9**

Veja o instrumental e escolha o dígito adequado na(s) página(s) 38

EMPUNHADURAS - DÍGITOS = **D F O S T**

Veja o instrumental e escolha o dígito adequado na(s) página(s) 34 e 35

4 A Para Instrumentais de 4mm de diâmetro

HASTES - DÍGITOS = **0 1 2**

Veja o instrumental e escolha o dígito adequado na(s) página(s) 38

EMPUNHADURAS - DÍGITOS = **D F O S T**

Veja o instrumental e escolha o dígito adequado na(s) página(s) 34 e 35

Você pode customizar o instrumental desta pg.
Escolha a hastes e empunhadura de acordo com sua necessidade

Veja como é fácil customizar na página 15



C
Empunhadura Isolada
com electrocautério
SAECAA0



D
Empunhadura Inox
Standard
com cremalheira
sem electrocautério
SAEDAA0



E
Empunhadura Inox Standard
Dourada
com cremalheira,
sem electrocautério
SAEEAA0



F
Empunhadura Inox
Standard
sem cremalheira
sem electrocautério
SAEFAA0



G
Empunhadura Inox Standard
com mola reposicionadora
sem electrocautério
SAEGAA0



N
Empunhadura Isolada Delicada,
com electrocautério
SAENAA0 3,0mm



O
Empunhadura Inox Delicada
sem cremalheira
sem electrocautério
SAEOAA0 2,0mm 3,0mm



Q

Empunhadura PPS Standard Multifuncional com dupla função: com e sem cremalheira com electrocautério

SAEQAA0



R

Empunhadura PPS Standard sem cremalheira com electrocautério

SAERAA0



S

Empunhadura PPS Standard sem electrocautério sem cremalheira

SAESAA0



T

Empunhadura PPS Standard Multifuncional com dupla função: com e sem cremalheira sem electrocautério

SAETAA0



Y

Empunhadura PPS Standard com mola reposicionadora sem electrocautério

SAEYAA0



E

Empunhadura Inox Standard Dourada com cremalheira sem electrocautério

SAEEAA0



M

Empunhadura Longitudinal com anéis dourados com cremalheira para porta agulha

SAEMAA0



V

Empunhadura Longitudinal Angulada com cremalheira para porta agulha

SAEVA00



U

Empunhadura Longitudinal reta com cremalheira para porta agulha

SAEUAA0



Clips Hemostáticos e Aplicadores

Clips Hemostáticos



Cartucho com 6 Clips Hemostático CT 100 Pequeno (Azul)

0Z70005



Cartucho com 6 Clips Hemostático CT 200 Médio (Branco)

0Z70003



Cartucho com 6 Clips Hemostático CT 300 Médio-Grande (Verde)

0Z70001

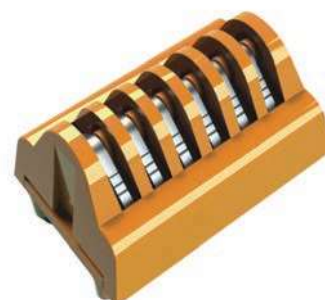

Cartucho com 6 Clips Hemostático CT 400 Grande (Laranja)

0Z70004

Aplicadores de Clips



Aplicador de Clips		20cm	36cm	42cm
CT 100 Small (amarelo)	Ø 5,0mm	0A7690L	0A7691L	0A7692L
CT 200 Medium (azul)	Ø 5,0mm	0A7820L	0A7821L	0A7822L
CT 200 Medium (azul)	Ø10,0mm	0A7827L	0A7828L	0A7829L
CT 300 Medium Large (verde)	Ø10,0mm	0A7787L	0A7788L	0A7789L
CT 400 Large (laranja)	Ø10,0mm	0A7837L	0A7838L	0A7839L



Acessórios para Pinças, Tesouras e Eletrodos

Adaptador para Cabo Monopolar

0AH56Z0 Fêmea x Fêmea



Adaptador Luer-Lock para limpeza de pinças

0AHAA00



Adaptador Macho para Cabo Monopolar

0AH84Z0 Macho x Macho



Adaptador para Mangueira

0AH54Z0



Cabo Monopolar Autoclavável 3,0m Macho/Fêmea

0AH55Z0



Cabo Monopolar Autoclavável 3,0 m Macho/Macho

0AH80Z0

Porca em PPSU de Ø5,0mm para Empunhadura

CA35000



Porca em PPSU de Ø10,0mm para Empunhadura

CA32023





0

Haste Isolada
 Ø5,0mm 20cm
 SA33AA0
 Ø4,0mm 20cm
 SA33BB0

1

Haste Isolada
 Ø5,0mm 36cm
 SA34AA0
 Ø4,0mm 36cm
 SA34BB0

2

Haste Isolada
 Ø5,0mm 42cm
 SA35AA0
 Ø4,0mm 42cm
 SA35BB0

5

Haste Isolada Graduada
 Ø10,0mm 36cm
 SA54AA5

6

Haste Isolada Graduada
 Ø10,0mm 42cm
 SA55AA5

7

Haste Isolada
 Ø10,0mm 20cm
 SA53AA0

3

Haste Isolada Graduada
 Ø5,0mm 36cm
 SA34AA5
 Ø4,0mm 36cm
 SA34BB5

8

Haste Isolada
 Ø10,0mm 36cm
 SA54AA0

4

Haste Isolada Graduada
 Ø5,0mm 42cm
 SA35AA5
 Ø4,0mm 42cm
 SA35BB5

9

Haste Isolada
 Ø10,0mm 42cm
 SA55AA0

0

Haste sem Isolação
Ø5,0mm 20cm

SA63AA0

Ø4,0mm 20cm

SA63BB0

1

Haste sem Isolação
Ø5,0mm 36cm

SA64AA0

Ø4,0mm 36cm

SA64BB0

5

Haste sem Isolação Graduada
Ø10,0mm 36cm

SA68AA5

6

Haste sem Isolação Graduada
Ø10,0mm 42cm

SA69AA5

2

Haste sem Isolação
Ø5,0mm 42cm

SA65AA0

Ø4,0mm 42cm

SA65BB0

3

Haste sem Isolação
Graduada
Ø5,0mm 36cm

SA64AA5

Ø4,0mm 36cm

SA64BB5

7

Haste sem Isolação
Ø10,0mm 20cm

SA33AA4

8

Haste sem Isolação
Ø10,0mm 36cm

SA34AA4

4

Haste sem Isolação
Graduada
Ø5,0mm 42cm

SA65AA5

Ø4,0mm 42cm

SA65BB5

9

Haste sem Isolação
Ø10,0mm 42cm

SA35AA4



Descrição

O Trocater é um instrumento em formato de mandril, tem corpo cilíndrico compacto com uma ponta específica e, na extremidade proximal, possui um manípulo que é fixado com as mãos.

Finalidade

O Trocater tem como principal função a perfuração da parede intraperitoneal de forma a obter a menor secção de corte dos tecidos.



Trocater com Ponta Piramidal

Ø 4,0mm		Ø 5,0mm		Ø 6,5mm		Ø 10,0mm		Ø 12,0mm		Ø 15,0mm	
4A20930	7cm	0A20930	7cm	0A209V0	7cm	0A209A0	7cm	0A209H0	12cm	0A209J0	12cm
4A20940	11cm	0A20940	11cm	0A209L0	11cm	0A209B0	11cm	0A209I0	17cm	0A209K0	17cm
4A20950	17cm	0A20950	17cm	0A209X0	17cm	0A209C0	17cm				



Trocater com Ponta Cônica

Ø 4,0mm		Ø 5,0mm		Ø 6,5mm		Ø 10,0mm		Ø 12,0mm	
4A21030	7cm	0A21030	7cm	0A210V0	7cm	0A210AC	7cm	0A210H0	12cm
4A21040	11cm	0A21040	11cm	0A210L0	11cm	0A210BC	11cm		
4A21050	17cm	0A21050	17cm	0A210X0	17cm	0A210CC	17cm		



Trocater com Ponta Protegida

Ø 5,0mm		Ø 10,0mm		Ø 12,0mm		Ø 15,0mm	
0A21130	7cm	0A211A0	7cm	0A211H0	12cm	0A211J0	12cm
0A21140	11cm	0A211B0	11cm	0A211I0	17cm	0A211K0	17cm
0A21150	17cm	0A211C0	17cm				



Trocater com Ponta Romba Maciça

Ø 11,0mm

0A286B0 11cm



Descrição

Bainhas para cirurgia videolaparoscópica reutilizáveis, desmontáveis e de fácil limpeza. Estão disponíveis nos modelos tipo janela, janela com acionamento manual, diafragma e universal. Os modelos podem ser disponibilizados com válvula ou sem válvula torneira. Fabricados em aço inoxidável e seus vedantes em silicone grau médico.

Finalidade

A Bainha tem como finalidade permitir a passagem dos instrumentos cirúrgicos, manter a pressão intra-abdominal e impedir o vazamento do CO₂



Bainha Janela com Válvula Torneira

Ø 4,0mm	Ø 5,0mm	Ø 6,5mm
4A10832 7cm	0A10832 7cm	0A108V2 7cm
4A10842 11cm	0A10842 11cm	0A108L2 11cm
4A10852 17cm	0A10852 17cm	0A108X2 17cm
Ø 10,0mm	Ø 12,0mm	Ø 15,0mm
0A108A2 7cm	0A108H2 12cm	0A108J2 12cm
0A108B2 11cm	0A108I2 17cm	0A108K2 17cm
0A108C2 17cm		



Bainha Janela sem Válvula Torneira

Ø 4,0mm	Ø 5,0mm	Ø 6,5mm
4A10833 7cm	0A10833 7cm	0A108V3 7cm
4A10843 11cm	0A10843 11cm	0A108L3 11cm
4A10853 17cm	0A10853 17cm	0A108X3 17cm
Ø 10,0mm	Ø 12,0mm	Ø 15,0mm
0A108A3 7cm	0A108H3 12cm	0A108J3 12cm
0A108B3 11cm	0A108I3 17cm	0A108K3 17cm
0A108C3 17cm		



Bainha Janela Rosqueável com Válvula Torneira

Ø 4,0mm	Ø 5,0mm	Ø 6,5mm
4A19532 7cm	0A19532 7cm	0A195V2 7cm
4A19542 11cm	0A19542 11cm	0A195L2 11cm
4A19552 17cm	0A19552 17cm	0A195X2 17cm
Ø 10,0mm	Ø 12,0mm	Ø 15,0mm
0A195A2 7cm	0A195H2 12cm	0A195J2 12cm
0A195B2 11cm	0A195I2 17cm	0A195K2 17cm
0A195C2 17cm		



Bainha Janela Rosqueável sem Válvula Torneira

Ø 4,0mm	Ø 5,0mm	Ø 6,5mm
4A19533 7cm	0A19533 7cm	0A195V3 7cm
4A19543 11cm	0A19543 11cm	0A195L3 11cm
4A19553 17cm	0A19553 17cm	0A195X3 17cm
Ø 10,0mm	Ø 12,0mm	Ø 15,0mm
0A195A3 7cm	0A195H3 12cm	0A195J3 12cm
0A195B3 11cm	0A195I3 17cm	0A195K3 17cm
0A195C3 17cm		



Bainha Universal

Ø 4,0mm

4A18933	7cm
4A18943	11cm
4A18953	17cm



Bainha Universal

Rosqueável

Ø 4,0mm

4A18932	7cm
4A18942	11cm
4A18952	17cm



Bainha Diafragma Rosqueável com Válvula Torneira

Ø 4,0mm Ø 5,0mm Ø 6,5mm

4A19432	7cm	0A19432	7cm	0A194V2	7cm
4A19442	11cm	0A19442	11cm	0A194L2	11cm
4A19452	17cm	0A19452	17cm	0A194X2	17cm

Ø 10,0mm Ø 12,0mm

0A194A2	7cm	0A194H2	12cm
0A194B2	11cm	0A194I2	17cm
0A194C2	17cm		



Bainha Diafragma Rosqueável sem Válvula Torneira

Ø 4,0mm Ø 5,0mm Ø 6,5mm

4A19433	7cm	0A19433	7cm	0A194V3	7cm
4A19443	11cm	0A19443	11cm	0A194L3	11cm
4A19453	17cm	0A19453	17cm	0A194X3	17cm

Ø 10,0mm Ø 12,0mm

0A194A3	7cm	0A194H3	12cm
0A194B3	11cm	0A194I3	17cm
0A194C3	17cm		



Bainha Diafragma com Válvula Torneira

Ø 4,0mm Ø 5,0mm Ø 6,5mm

4A10732	7cm	0A10732	7cm	0A107V2	7cm
4A10742	11cm	0A10742	11cm	0A107L2	11cm
4A10752	17cm	0A10752	17cm	0A107X2	17cm

Ø 10,0mm Ø 12,0mm

0A107A2	7cm	0A107H2	12cm
0A107B2	11cm	0A107I2	17cm
0A107C2	17cm		



Bainha Diafragma sem Válvula Torneira

Ø 4,0mm Ø 5,0mm Ø 6,5mm

4A10733	7cm	0A10733	7cm	0A107V3	7cm
4A10743	11cm	0A10743	11cm	0A107L3	11cm
4A10753	17cm	0A10753	17cm	0A107X3	17cm

Ø 10,0mm Ø 12,0mm

0A107A3	7cm	0A107H3	12cm
0A107B3	11cm	0A107I3	17cm
0A107C3	17cm		



Redutor de Acoplar
para Bainha tipo Janela

0AF9720	Ø15,0mm para Ø5,0mm
0AF9780	Ø15,0mm para Ø10,0mm
0AF97D0	Ø10,0mm para Ø5,0mm
0AF97M0	Ø12,0mm para Ø5,0mm
0AF97M4	Ø12,0mm para Ø10,0mm
0AF97N0	Ø15,0mm para Ø12,0mm



Extrator de Apêndice e Redutor
para Bainhas tipo Janela e Diafragma

0AF23Z0	Ø10,0mm para Ø5,0mm
0AF7560	Ø5,0mm para Ø3,0mm
0AF75Z0	Ø12,0mm para Ø5,0mm
0AF76Z0	Ø15,0mm para Ø10,0mm
0AF77Z0	Ø15,0mm para Ø5,0mm
0AFA4Z0	Ø12,0mm para Ø10,0mm
4AF23Z0	Ø10,0mm para Ø4,0mm
4AF75Z0	Ø12,0mm para Ø4,0mm
4AF77Z0	Ø15,0mm para Ø10,0mm

Os Vedantes são
fornecidos em
kits com 5 unidades



Kit Vedante
para Bainha tipo Diafragma
Ø5,0mm Ø10,0mm Ø12,0mm

0AV0760 0AV07D0 0AV07M0



Kit Vedante
Redutor/Extrator
de Apêndice
Ø5,0mm

0AVCD10



Kit Vedante Externo
para Bainhas tipo Janela
Ø5,0mm Ø10,0mm Ø12,0mm Ø15,0mm

0AV5960 0AV59D0 0AV59M0 0AV59N0



Kit Vedante Interno
para Bainhas tipo Janela
Ø10,0mm Ø12,0mm Ø15,0mm

0AV58D0 0AV58M0 0AV58N0



Kit Vedante Interno
para Bainhas tipo Janela
Ø5,0mm

0AV5860



Cânulas de Dissecção

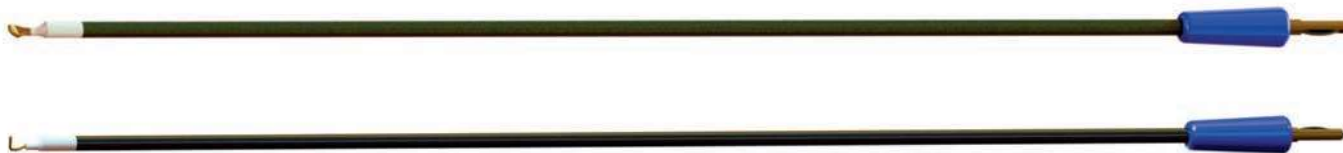

	Com Espátula Angulada com Válvula Pistão Ø5,0mm	20cm	36cm	42cm
	Com Espátula Angulada sem Válvula Pistão Ø5,0mm	0A81300	0A81310	0A81320
	Com Ponta Agulha Angulada com Válvula Pistão Ø5,0mm	20cm	36cm	42cm
	Com Ponta Agulha Angulada sem Válvula Pistão Ø5,0mm	0A81400	0A81410	0A81420
	Com Ponta tipo Esfera Angulada com Válvula Pistão Ø5,0mm	20cm	36cm	42cm
	Com Ponta tipo Esfera Angulada sem Válvula Pistão Ø5,0mm	0A81500	0A81510	0A81520
	Com Espátula com Válvula Pistão Ø5,0mm	20cm	36cm	42cm
	Com Espátula sem Válvula Pistão Ø5,0mm	0A81200	0A81210	0A81220
	Com Gancho Ângulo Reto com Válvula Pistão Ø5,0mm	20cm	36cm	42cm
	Com Gancho Ângulo Reto sem Válvula Pistão Ø5,0mm	0A81600	0A81610	0A81620
	Com Gancho em J com Válvula Pistão Ø5,0mm	20cm	36cm	42cm
	Com Gancho em J sem Válvula Pistão Ø5,0mm	0A81700	0A81710	0A81720



Afastador Articulado
Ø10,0mm, 42cm

0A905D0



Afastador Articulado Flex
Ø10,0mm, 42cm

0A906D0



Afastador Articulado Flex
Ø5,0mm, 42cm

0A90660



Afastador Articulado
Ø5,0mm, 42cm

0A90560



Afastador para Circundar Esôfago
Ø5,0mm, 42cm

0A9A720



Afastador para Circundar Esôfago
Ø10,0mm, 42cm

0A9A790

Afastador Passa Banda
Ø5,0mm, 42cm

0A9A820



Afastador Articulado Tipo L - com Luerlock
5,5mm x 46cm

0A9CAL9



Afastador Passa Banda
Ø10,0mm, 42cm

0A9A890



Afastador Articulado Flex Angulado
Ø10,0mm, 42cm

0A99380



Afastador Passa Banda Acionamento Frontal
Ø5,0mm, 42cm

0A9AW20

Afastador Passa Banda Acionamento Frontal
Ø10,0mm, 42cm

0A9AWD0



Afastador para Circundar Esôfago Acionamento Frontal
Ø10,0mm, 42cm

0A9AVD0



Afastador para Circundar Esôfago Acionamento Frontal
Ø5,0mm, 42cm

0A9AV20







Tubos de Aspiração e Irrigação



	Tubo para Aspiração e Irrigação para Hidrodissecção sem válvula Ø5,0mm	20cm	36cm	42cm
		0AA2200	0AA2210	0AA2220

	Tubo para Aspiração e Irrigação sem válvula Ø10,0mm	20cm	36cm	42cm
		0AA2070	0AA2080	0AA2090

	Tubo para Aspiração e Irrigação sem válvula Ø5,0mm	20cm	36cm	42cm
		0AA2000	0AA2010	0AA2020

	Tubo para Aspiração e Irrigação Ø5,0mm Ponta em Agulha 2,0mm	20cm	36cm	42cm
		0AA2100	0AA2110	0AA2120

	Tubo para Aspiração e Irrigação com duas Válvulas Pistão Ø5,0mm	20cm	36cm	42cm
		0AA2001	0AA2011	0AA2021



Válvulas e Vedantes



Válvula para Tubo de Aspiração e Irrigação

0AA20Z0

Válvula Rotatória para Tubo de Aspiração e Irrigação

0AA70Z0



Válvula Rotatória Slim para Tubo de Aspiração e irrigação

0AA70Z3



Kit Vedante para Tubo de Aspiração e Irrigação Ø5,0 e Ø10,0mm

0AV20Z0



Kit Escova de Limpeza 46cm **0AZ67L0**



Empurrador de Nó 5mm - 36cm **0AG5710**



Cânulas



Cânula de Punção e Injeção
Agulha
Ø0,8mm, 5,0mm,

0AC1800	20cm
0AC1810	36cm
0AC1820	42cm



Cânula de Punção e Injeção
Agulha Ponta Romba
Ø2,0mm, 5,0mm

0AC7200	20cm
0AC7210	36cm
0AC7220	42cm



Cânula de Punção e Injeção
Agulha
Ø2,0mm, 5,0mm

0AC1900	20cm
0AC1910	36cm
0AC1920	42cm

Cânula de Punção e Injeção
Agulha com Válvula Pistão
Ø2,0mm, 5,0mm

0AC1901	20cm
0AC1911	36cm
0AC1921	42cm



Cânula de Insuflação de Veress

0AC24L0	200mm
0AC2460	170mm
0AC2460	150mm
0AC24F0	120mm
0AC24D0	100mm
0AC24E0	80mm



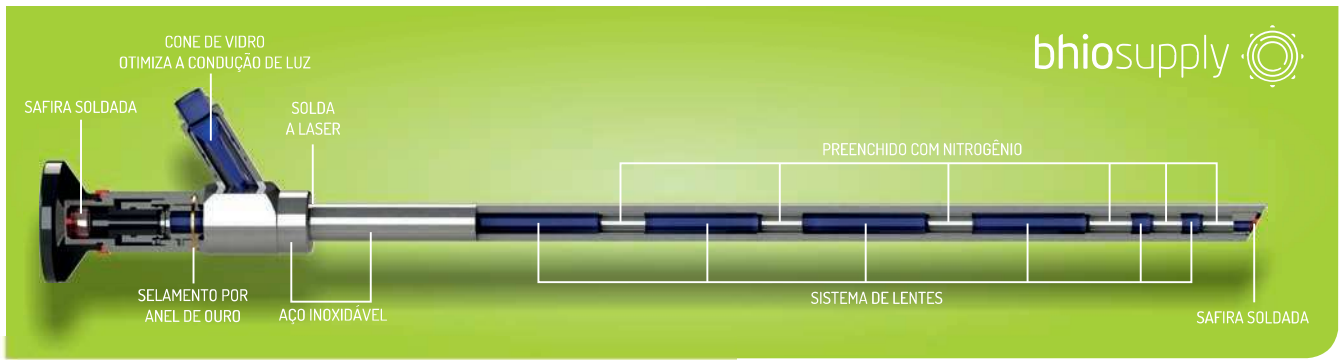

Instrumentais Endoscópicos

CÓD	DIÂM.	COMP.	ÂNG.	ESPECIALIDADE
0LA04005	Ø 4,0mm	50mm	0°	Otorrinolaringologia
0LD04005	Ø 4,0mm	50mm	30°	Otorrinolaringologia
0LA04017	Ø 4,0mm	175mm	0°	Ortopedia / Otorrinolaringologia
0LD04017	Ø 4,0mm	175mm	30°	Ortopedia / Otorrinolaringologia
0LE04017	Ø 4,0mm	175mm	45°	Ortopedia / Otorrinolaringologia
0LF04017	Ø 4,0mm	175mm	70°	Ortopedia / Otorrinolaringologia
0LA04030	Ø 4,0mm	302mm	0°	Ginecologia / Urologia
0LD04030	Ø 4,0mm	302mm	30°	Ginecologia / Urologia
0LF04030	Ø 4,0mm	302mm	70°	Ginecologia / Urologia
0LA05030	Ø 5,0mm	300mm	0°	Laparoscopia / Ginecologia
0LD05030	Ø 5,0mm	300mm	30°	Laparoscopia / Ginecologia
0LA10034	Ø 10,0mm	340mm	0°	Laparoscopia / Ginecologia
0LD10034	Ø 10,0mm	340mm	30°	Laparoscopia / Ginecologia
0LE10034	Ø 10,0mm	340mm	45°	Laparoscopia / Ginecologia
0LA10042	Ø 10,0mm	425mm	0°	Laparoscopia / Ginecologia
0LD10042	Ø 10,0mm	425mm	30°	Laparoscopia / Ginecologia



Cabo de Fibra Ótica

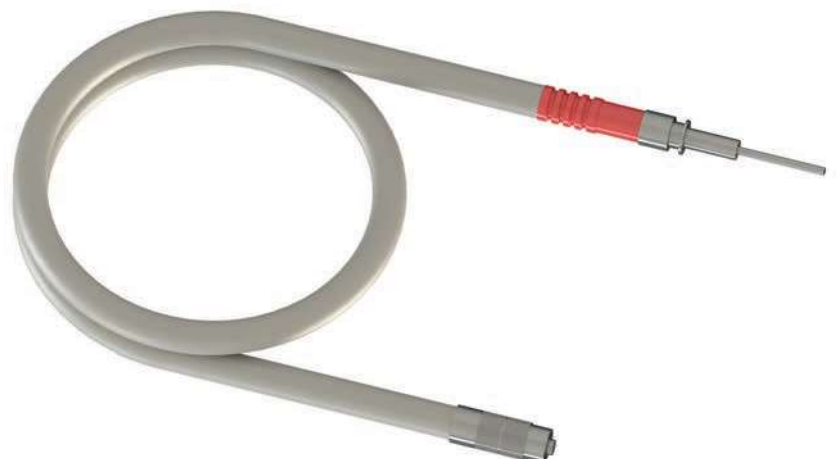



Kit com o Delineador e todos os seus acessórios abaixo

QABADZO



Delineador Genital Feminino
CABS006



Ocluder Vaginal
CABV000



Pinça para anipulação Uterina
CABS005



Ponteira de Extração Uterina

CABS000	CURTA
CABS001	MÉDIA
CABS002	LONGA



Ponteira Tipo Ogiva para Histerossalpingografia

CABS003	MENOR
CABS004	MAIOR



Adapter Cervical

CAB4006	36mm
CAB4007	40mm
CAB4008	44mm



Ponteira para Cromotubagem

CAB4004	PEQUENA
CAB4005	GRANDE

Manipulador Uterino com Pinça Pozzi Retta para Colo Uterino 25mm

QABAD10





CÓDIGO	DESCRIÇÃO
0Z00249	Container Esterilizacao 45x10x4cm - Com Suporte Para Otica H45cx50bg
0Z00254	Container Esterilizacao 49x22x7cm H49 - Com Manta
0Z00255	Container Esterilizacao 26x12x4cm H26 - Com Suporte Para Otica
0Z00318	Container Esterilizacao 52x26,5x15cm - Com Manta E Com Base H52

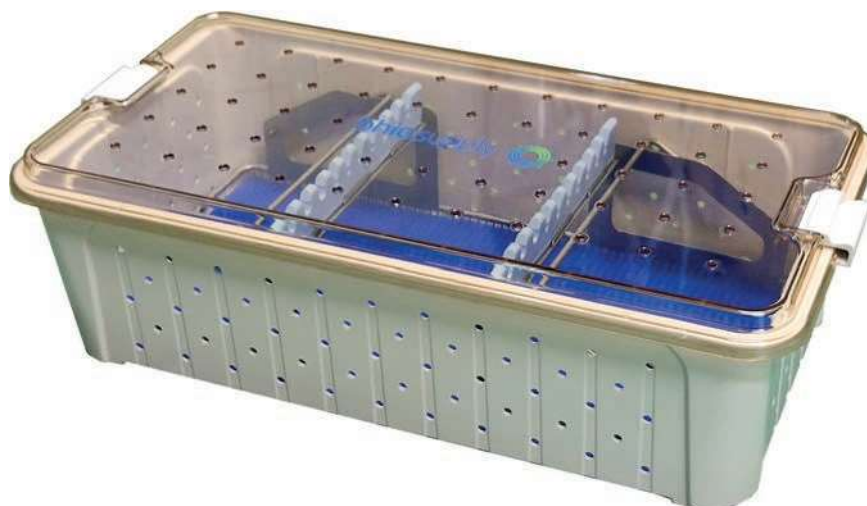
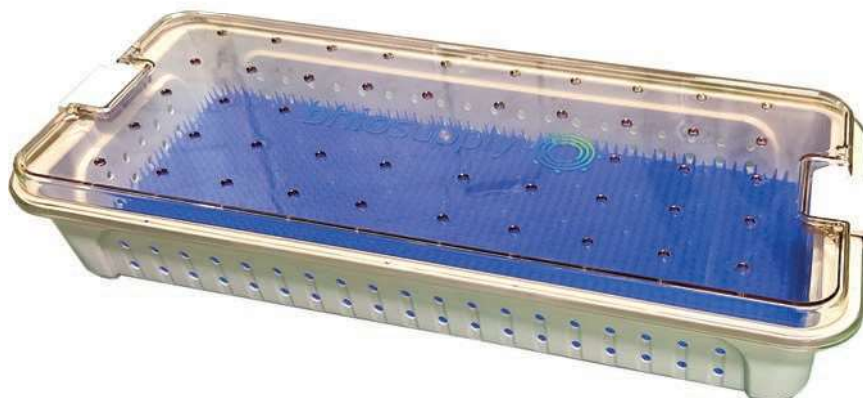



CÓDIGO	DESCRIÇÃO
0BZB100	Caixa Cir. 26x12x06cm Lisa Inox
0BZB1M0	Caixa Cir. 26x12x06cm Perfurada Inox
0BZB200	Caixa Cir. 28x14x06cm Lisa Inox
0BZB2M0	Caixa Cir. 28x14x06cm Perfurada Inox
0BZB300	Caixa Cir. 32x16x08cm Lisa Inox
0BZB4M0	Caixa Cir. 42x18x09cm Perfurada Inox
0BZG600	Caixa Cir. 18x08x05cm Lisa Inox
0BZG6M0	Caixa Cir. 18x08x05cm Perfurada Inox
0BZN6M0	Caixa Cir. 48x22x09cm Perfurada Inox
0BZR5M0	Caixa Cir. 42x28x12cm Perfurada Inox
0BZS4M0	Caixa Cir. 52x28x09cm Perfurada Inox
0BZ0700	Caixa Cir. 42x08x05cm Para Sonda Perfurada para Autoclave





BAIXE ESTE CATÁLOGO

bhiosupply



Av. Luiz Pasteur, 4.959
Esteio RS Brasil 93290-010
55 (51) 3078.1819 / 3459.4000
www.bhiosupply.com.br